

RADIOACTIVE-SERIES VERSTÄRKER

ANLEITUNG

GZRA 1.1650DX

Ausstattungsmerkmale

- 1 Ohm stabil
- Linkbar 2 Ohm
- Mosfet Netzteil
- Einschalt- und Schutzanzeige
- 12dB Bass boost regelbar (45Hz)
- Phaseshift 0 / 180° (Schalter)
- Subsonic regelbar
- Tiefpass regelbar
- Regelbare Eingangsempfindlichkeit
- Einschaltverzögerung
- Stereo Cinch Ausgang
- Bass Lautstärkereglер
- Temperatur / Kurzschluss / Überlast-Schutz

Benötigte Materialien und Werkzeuge zur Installation

- Kreuzschlitz Schraubendreher
- Bohrmaschine, 3 mm Metallbohrer
- Befestigungsschrauben
- Stromkabel min. 25 mm²
- Massekabel min 25 mm²
- Lautsprecherkabel min. 2 x 2,5 mm²

Bitte unbedingt beachten!

- Fahrzeugbatterie vor der Installation abklemmen! (Hinweise in der Betriebsanleitung des KFZ beachten!)
- Keine Löcher in den Tank, die Bremsleitung, Kabel oder andere wichtige Fahrzeugteile bohren!
- Kabel niemals über scharfe Kanten führen. Es ist empfehlenswert, die Stromversorgung der Endstufe mit einem Kondensator (Powercap) min. 1 F zu puffern, um eine stabile Betriebsspannung zu gewährleisten.

WARNUNG !

Hochleistungsaudiosysteme in Fahrzeugen können den Schallpegel eines „Live“ Konzertes erzeugen. Dauerhaft extrem lauter Musik ausgesetzt zu sein, kann den Verlust des Hörvermögens oder Hörschäden zur Folge haben. Das Hören von lauter Musik beim Autofahren kann auch die Wahrnehmung (Warnsignale) beeinträchtigen. Im Interesse der allgemeinen Sicherheit empfehlen wir, beim Autofahren die Musik auf geringer Lautstärke zu hören.

Planung

Vor der Installation sollten Sie folgende Punkte berücksichtigen:

- a) Bitte beachten Sie bei der Wahl des Einbauortes, daß eine ausreichende Luftzirkulation zur Kühlung des Gerätes gewährleistet ist.
- b) Wenn Ihr Radio mit Vorverstärkerausgängen ausgerüstet (RCA) ist, ist es ratsam, diese zu nutzen.

Einbau des Verstärkers

- a) Den passenden Einbauplatz auswählen, zu dem die Leitungen leicht verlegt werden können und an dem es genügend Platz für die Luftzirkulation und Kühlung gibt.
- b) Den Verstärker als Schablone benutzen, um die Einbaustellen zu markieren. Den Verstärker entfernen und 4 Löcher bohren. Den Verstärker mit den vorgesehenen Schrauben befestigen.

Warnung

Bitte diese Systeme so einbauen, daß Elektroanbindungen vor Beschädigungen geschützt sind.

+12 Volt DC Elektrokabel müssen auf der BatterieSeite abgesichert sein. Bitte sicherstellen, daß das Radio und andere Geräte ausgeschaltet sind, wenn Sie die Geräte anschliessen.

Wenn es notwendig ist, eine Gerätesicherung zu erneuern, verwenden Sie nur eine gleichwertige Sicherung. Wenn eine minderwertigere Sicherung benutzt wird, kann sie Schaden an dem ganzen System verursachen. Dieser ist von der Garantie ausgeschlossen.

Stromanschluss

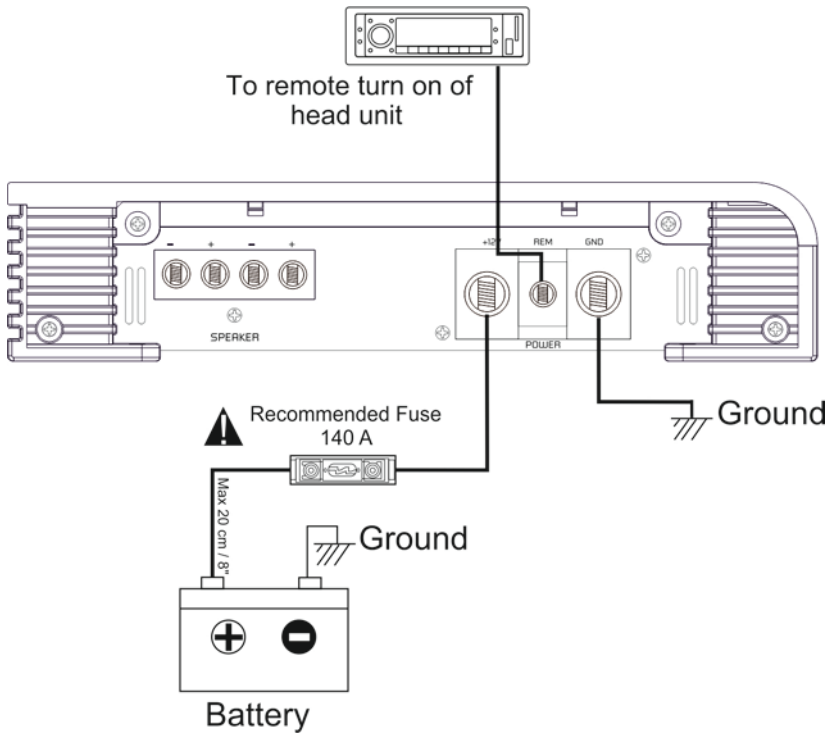

Einstellungen und Funktionen

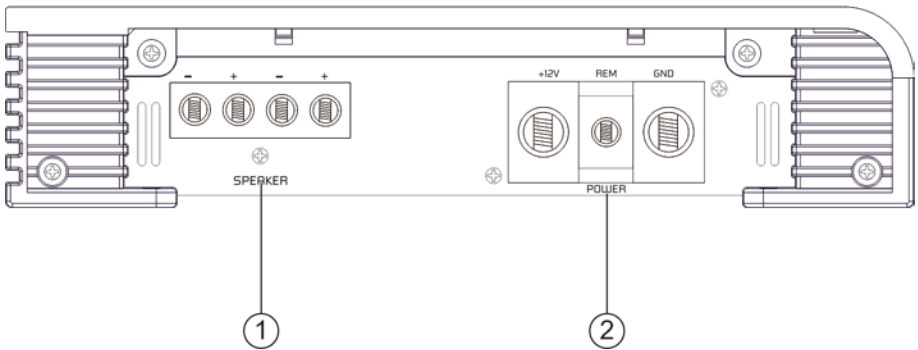
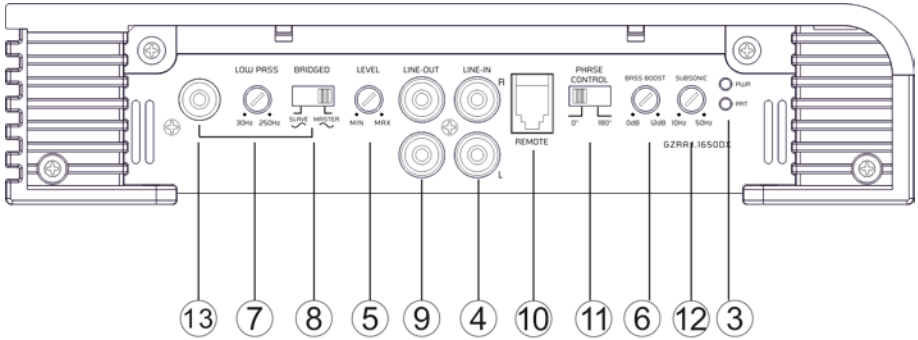

Einstellung und Funktionen

1	Lautsprecheranschlüsse	Zum Anschluss der Lautsprecher
2	Stromanschluss	GND -> Masse Anschluss REM -> Remote Antennenanschluss BATT -> +12 Volt
3	Zustandsanzeige	GRÜN – OK ROT – Fehler
4	Cinch Eingänge	An diesen Anschlüssen schließen Sie die Cinchleitungen an. Um Störungen zu vermeiden, verwenden Sie bitte hochwertige Cinchkabel.
5	Input Levelregler	Mit diesem Regler regulieren Sie die Eingangsempfindlichkeit.
6	Bass Boost Regler	Zum Einstellen des Bass Boost Levels im Bereich von 0 bis +12 dB.
7	Low Pass Regler	Es werden nur noch Frequenzen bis 30 Hz - 250 Hz wiedergegeben (abhängig von der Reglerstellung des LPF Filters). Justieren Sie die variable LPF Frequenz mit dem Regler auf die gewünschte Frequenz.
8	Master / Slave Schalter	Zum Einstellen der jeweiligen Endstufe als Master oder Slave Endstufe im Linkmode
9	Cinch Ausgänge	Für den Fullrange Betrieb einer zusätzlichen Endstufe.
10	Remote Control Eingang	Zum Anschluss des Bass Lautstärkereglers.
11	Phase Shift Schalter	Dieser Schalter erlaubt Ihnen, den Subwooferkanal phasenrichtig an das Frontsystem anzupassen.
12	Subsonic Regler	Zum Einstellen des Subsonic Filters im Bereich von 10 bis 50Hz.
13	Master/Slave Cinch-Anschluss	Cinch Ein- / Ausgang zum Betreiben zweier Endstufen des gleichen Typs im Linkmodus.

Einschalten des Verstärkers

Der Verstärker schaltet sich automatisch einige Sekunden nach dem Einschalten des Radios ein.

Achtung: Ihr Verstärker schaltet sich zeitweise aus, wenn er überhitzt ist, schaltet sich jedoch nach der Abkühlung automatisch wieder ein (ca. 80° C).

Einstellung des Audiopegels

1. LEVEL (MIN/MAX): mit Linksdrehung ganz auf MIN drehen.
2. Drehen Sie die Lautstärke am Radio auf ungefähr 1/3 der Höchstlautstärke.
3. Stellen Sie am LEVEL- Regler eine angenehme Lautstärke ein.

2 Woofer Anschluss

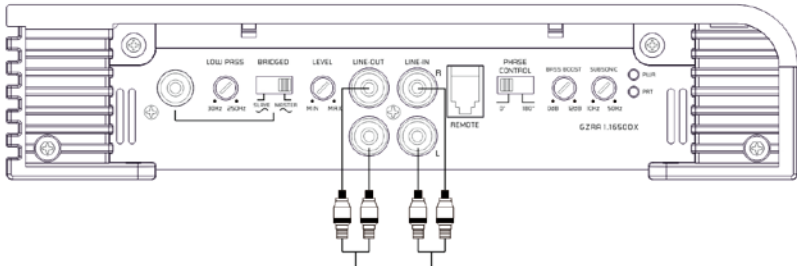

Zum Input weiterer Verstärker / To input additional /
Entrée des amplificateurs additionnelle / Naar de
aansluiting van ander versterker

Zum Line Out des Autoradios / To car stereo line out /
Sortie stéréo de la voiture / Naar line out radio

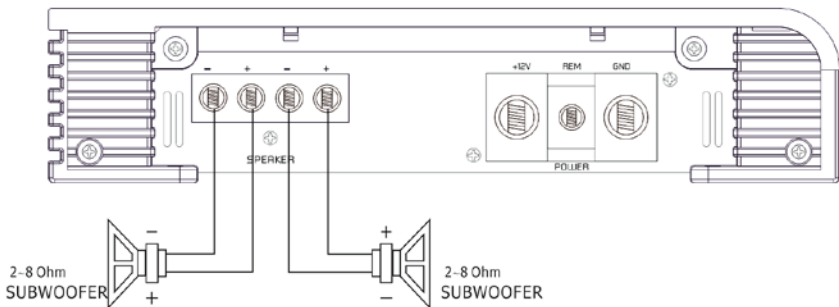

Lautsprecher Impedanz / Speaker impedance / Impédance haut parleur / Luidspreker impedantie
2 ~ 8 Ohm

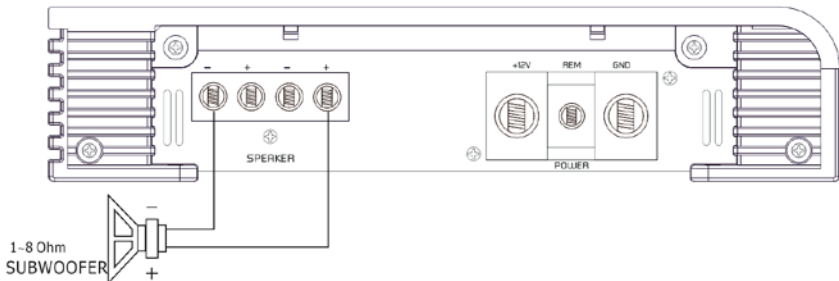

Lautsprecher Impedanz / Speaker impedance / Impédance haut parleur / Luidspreker impedantie
1 ~ 8 Ohm

Master & Slave Anschluss

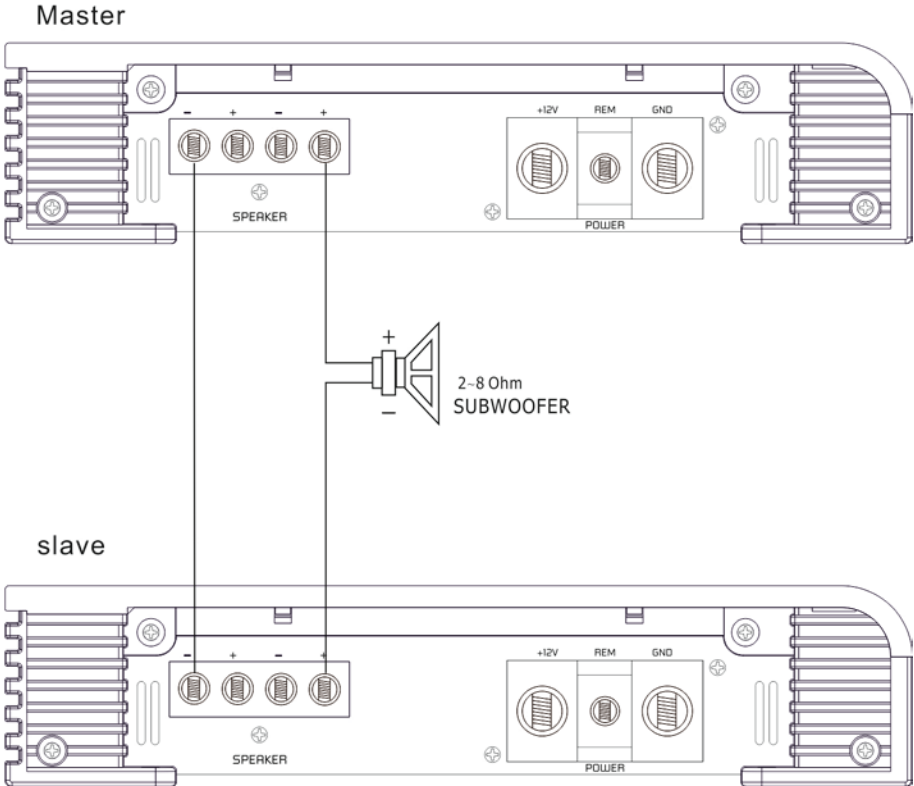

Master & Slave Anschluss

Master

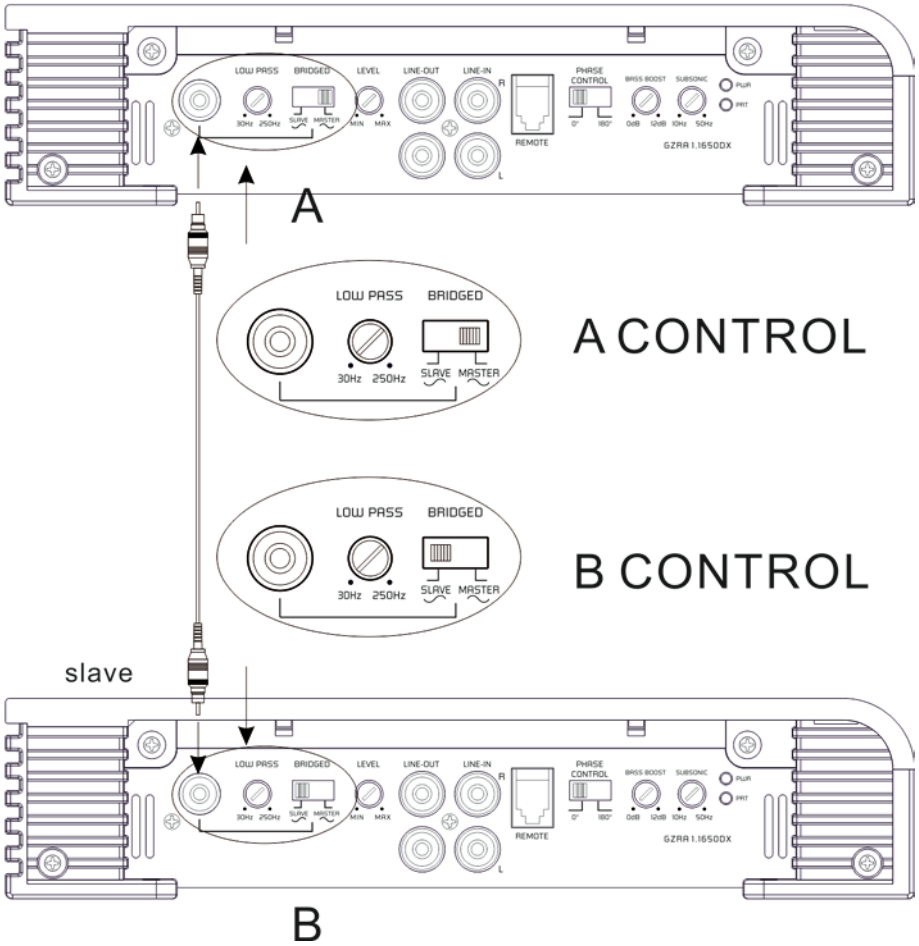

Technische Daten

Model	GZRA 1.1650DX
Typ	1 Kanal Class D
RMS Power @ 4 Ω CEA Standard CEA-2006-A	1 x 650 W (1% THD+N) 1 x 800 W (10% THD+N)
RMS Power @ 2 Ω CEA Standard CEA-2006-A	1 x 1250 W (1% THD+N) 1 x 1400 W (10% THD+N)
RMS Power @ 1 Ω CEA Standard CEA-2006-A	1 x 1800 W (1% THD+N) 1 x 2300 W (10% THD+N)
RMS Power @ 2Ω Linkmode CEA Standard CEA-2006-A	1 x 3600 W (1% THD+N) 1 x 4600 W (10% THD+N)
Dämpfungsfaktor	> 100
Signal to noise Ratio	> 75 dB
Tiefpass Weiche	30 Hz – 250 Hz
Subsonic Filter	10 Hz – 50 Hz
Bass boost	0 ~ +12 dB (45 Hz)
Frequenzgang	10 Hz – 250 Hz (± 1 dB)
Eingangsempfindlichkeit	200 mV – 9 V (± 5%)
Bass-Pegelfernbedienung	✓
Sicherung	4 x 35A
Abmessungen B x H x L mm	230 x 53 x 446
Abmessungen B x H x L inch	9.04" x 2.09" x 17.56"

Fehlerdiagnose

Problem	Kontrolle	Hilfe
Kein Ton	Leuchtet die PWR LED?	Sicherung prüfen Remote Kabel prüfen +12 Volt prüfen Masse prüfen
	Leuchtet die PROT LED?	Kurzschluss am Lautsprecher Gerät überhitzt Gerät defekt
Verstärker schaltet nicht ein	Keine Stromzufuhr	Sicherung prüfen +12Volt prüfen Masse prüfen
	Keine Spannung am Remote	Remote am Radio prüfen
Verstärker schaltet bei Lautstärke ab	Lautsprecherimpedanz prüfen	Prüfen Sie, ob der Widerstand am LS Terminal von 1 Ohm nicht unterschritten wird
Ton fehlt an einem Kanal	Cinch / Lautsprecherkabel prüfen	Kabel/Stecker beschädigt
Protection LED leuchtet	Verstärker überhitzt	Lautstärke verringern oder Gerät einige Zeit abschalten
	Kurzschluss am Lautsprecheranschluss	Lautsprecherkabel auf Kurzschluss prüfen

Die Gewährleistung entspricht der gesetzlichen Regelung. Eine Rücksendung kann nur nach vorheriger Absprache und in der Originalverpackung erfolgen. Bitte unbedingt einen maschinell erstellten Kaufbeleg und eine Fehlerbeschreibung beilegen. Von der Gewährleistung ausgeschlossen sind Defekte, die durch Überlastung, unsachgemäße Behandlung oder bei Teilnahme an Wettbewerben entstanden sind. Wir behalten uns das Recht vor, zukünftig nötige Änderungen oder Verbesserungen an dem Produkt vorzunehmen ohne den Kunden darüber zu informieren.

Limited warranty - defective products must be returned in original packaging - please add a copy of the original purchasing invoice showing the purchasing date and a detailed description of the failure. Failure caused by overload, misuse or by using the product for competition purpose are not covered by the warranty. We reserve the right to make needed change or improvement to the product without informing customer about this in advance.

De Garantie bepalingen van alle door ground zero geleverde producten is volgens wettelijke bepalingen geregeld. Een retourzending kan alleen na duidelijke afspraak en in de originele verpakking plaatsvinden. SVP een aankoopbon en een duidelijke storingsomschrijving bijvoegen. Van garantie uitgesloten zijn defecten door overbelasting, onkundig gebruik, of door deelname aan wedstrijden (SPL) ontstaan zijn. Wij behouden ons het recht om de nodige veranderingen of verbeteringen aan het product door te voeren zonder de klant hierover te informeren.

La garantie est conforme aux droits légaux. Un retour du produit défectueux doit être dans son emballage d'origine sur présentation du reçu ou de la facture indiquant la description du défaut. La présente Garantie n'est pas applicable lorsque le produit a été endommagé en raison: Mauvaise alimentation, TROP de puissance (HP, Subwoofer) Accident, Installation ou Utilisation non conforme aux normes Technique (Concours SPL etc). Nous nous réservons le droit d'entreprendre à l'avenir nécessairement des modifications ou des améliorations au produit sans informer le client.

Ground Zero GmbH

Erlenweg 25, 85658 Egming, Germany

Tel. +49 (0)8095/873 830 Fax -8310

www.ground-zero-audio.com



GROUND ZERO[®]

GERMAN ENGINEERING

RADIOACTIVE-SERIES AMPLIFIER

OWNER'S MANUAL

GZRA 1.1650DX

Features

- 1 Ohm stable
- Linkable 2 Ohm
- Mosfet power supply
- Power and protection indicator
- Variable 12dB Bass boost (45Hz)
- Phaseshift 0 / 180° (Switch)
- Variable Subsonic
- Variable Lowpass
- Adjustable input sensitivity
- Soft delayed remote turn on
- Stereo RCA output
- Bass remote control
- Thermal / Short / Overload protection

Tools and materials you need

- Screwdriver
- Electric drill, 3 mm / 0.12" carbide drill bit
- Mounting screws
- Power wire min. 25 mm² / 4 AWG
- Ground wire min. 25 mm² / 4 AWG
- Speaker wire min. 2 x 2,5 mm²

Please note!

- As a precaution it is advisable to disconnect the vehicle's battery before making connection to the +12 Volts supply wiring (see owner's manual of your car for further information).
- Please use great caution drilling your trunk. Your gas tank and brake lines can be damaged by puncturing with your drill bit – this could cause damage or failure of your cars operating systems.
- Never pass wires over sharp angles. It is recommended to buffer the power supply of the amplifier with an additional capacitor (power cap) min. 1 F to guarantee a stable operation voltage.

WARNING !

High powered audio systems in a vehicle are capable of generating "Live Concert" levels of sound pressure. Continued exposure to excessively high volume sound levels may cause hearing loss or damage. Also, operation of a motor vehicle while listening to audio equipment at high volume levels may impair your ability to hear external sounds such as; horns, warning signals, or emergency vehicles, thus constituting to a potential traffic hazard. In the interest of safety, Consumer Electronics recommends listening at lower volume levels while driving.

Planning your system

Before beginning the installation, consider the following:

- a) If you plan to expand your system by adding other components sometime in the future, ensure adequate space is left, and cooling requirements are met.
- b) If your radio is equipped with preamplifier outputs (RCA), it is advisable to use them.

Mounting your amplifier

- a) Select a suitable location that is convenient for mounting, is accessible for wiring and has ample room for air circulation and cooling.
- b) Use the amplifier as a template to mark the mounting holes, remove the amplifier and drill 4 holes. Then mount the amplifier with the mounting screws.

Warning

Choose a mounting position where all electric wires are protected from being damaged by sharp edges, heat or other conditions. +12Volt DC electrical connections must be fused on the battery side. Make sure your radio and all other devices will be turned off while connection your system.

If you need to replace the power fuse, replace it only with a fuse identical to that supplied with the system. Using a fuse of different type or rating may result in damage to this system which isn't covered by the warranty.

Power connection

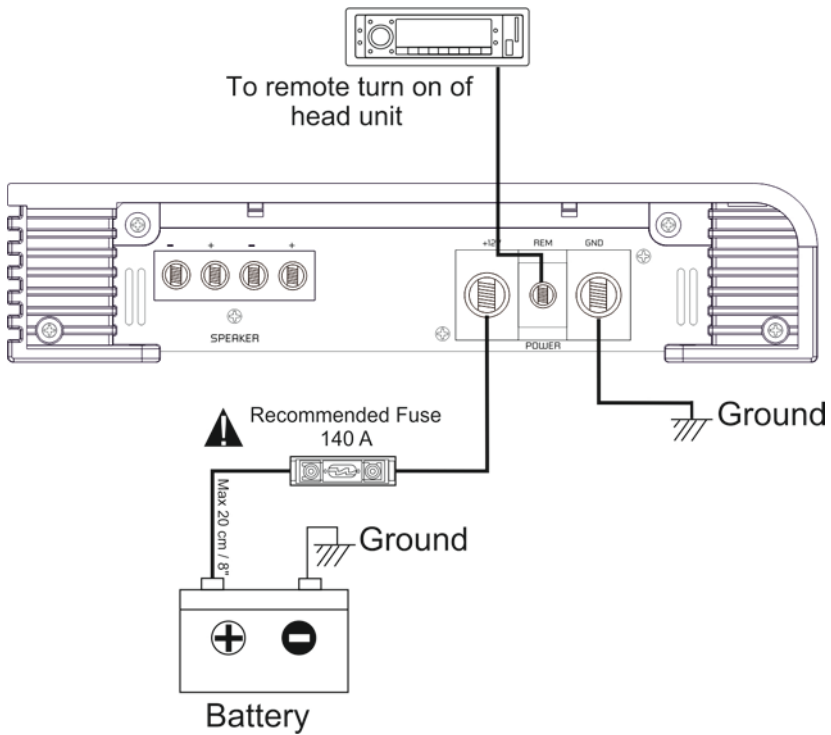

Controls and functions

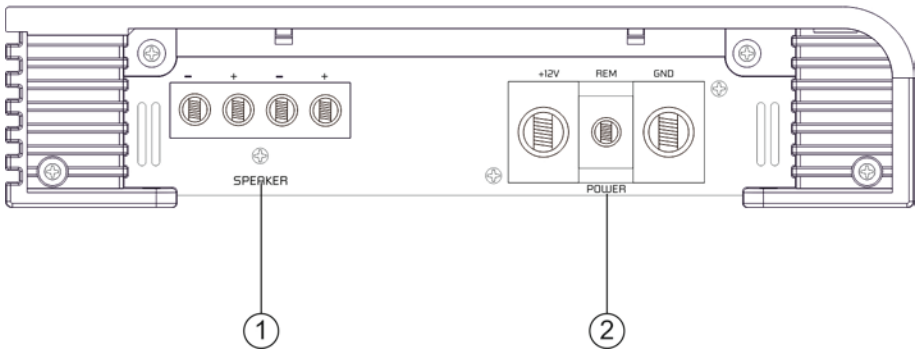
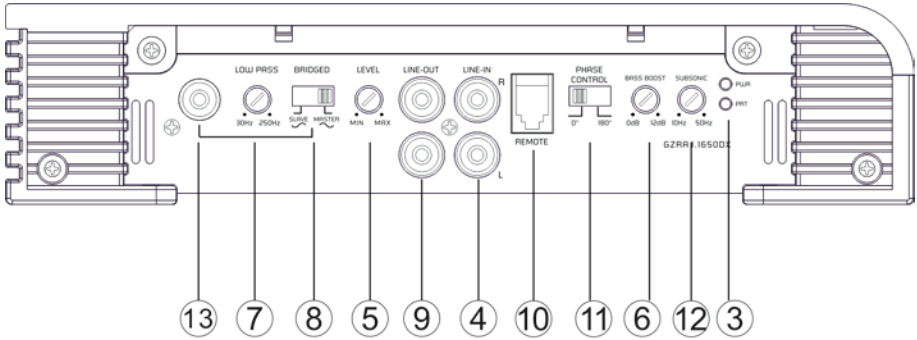

Control and functions

1	Speaker terminals	For connection of the subwoofer
2	Power terminals	GND -> Ground connection REM -> Remote antenna terminal BATT -> +12 Volt
3	Status indication	GREEN – OK RED – Error
4	Cinch inputs	Terminal for connection of the RCA wires. To avoid failure, please use high quality RCA wires.
5	Input level controller	With this controller you can adjust the input sensitivity.
6	Bass boost controller	For adjusting of the bass boost level in the range from 0 to +12 dB.
7	Low pass controller	Adjust the variable lowpass frequency to the desired frequency between 30 and 250 Hz using the controller.
8	Master / Slave Switch	For choosing the operation mode of each amplifier in link mode.
9	Cinch Outputs	For connection of additional amplifiers in fullrange operation.
10	Remote control input	For connection of the bass remote control.
11	Phase shift controller	This controller allows you to fit the subwoofer channel in-phase to the front system.
12	Subsonic controller	This controller allows you to filter low frequencies in a range between 10 and 50 Hz. This function reduces the mechanical Xmax and raises the capacity of the connected subwoofer.
13	Master/Slave Cinch-In-/Output	Cinch In- / Output for operation of two same amplifiers in linkmode.

Turning on the amplifier

The amplifier automatically turns on a few seconds after you turn on your radio.

Note: Your amplifier temporarily shuts down if it gets too hot, then restarts automatically once it cools

(At about 80° / 176° F).

Adjusting the audio level

1. LEVEL (Min/Max): Turn fully counter- clockwise to MIN position
2. Turn the auto sound system's volume control to about two-third of its full range.
3. Adjust LEVEL to a comfortable listening level.

2 Woofer wiring

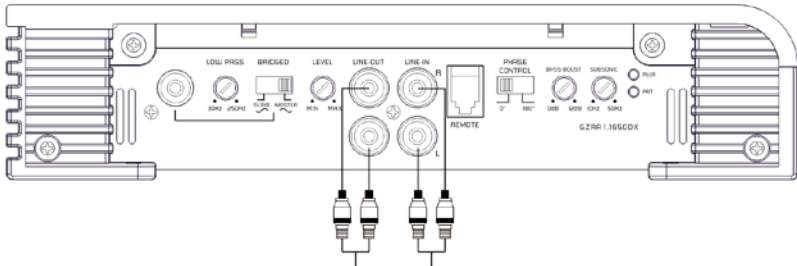

Zum Input weiterer Verstärker / To input additional /
Entrée des amplificateurs additionnelle / Naar de
aansluiting van ander versterker

Zum Line Out des Autoradios / To car stereo line out /
Sortie stéréo de la voiture / Naar line out radio

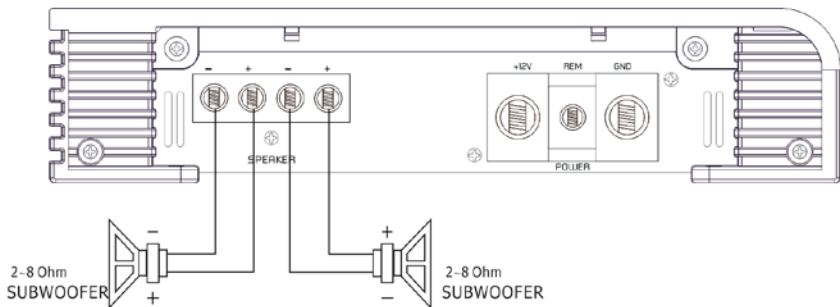

Lautsprecher Impedanz / Speaker impedance / Impédance haut parleur / Luidspreker impedantie
2 ~ 8 Ohm

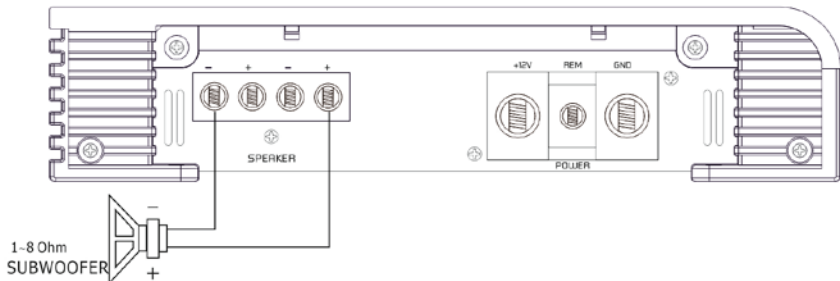

Lautsprecher Impedanz / Speaker impedance / Impédance haut parleur / Luidspreker impedantie
1 ~ 8 Ohm

Master & slave wiring

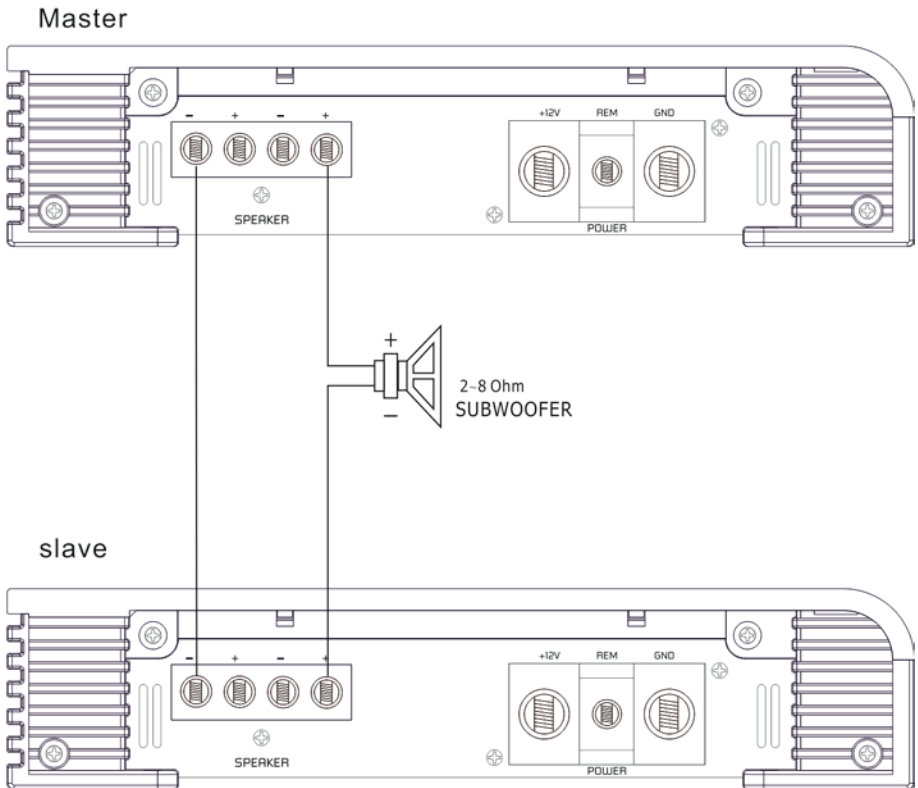

Master & slave wiring

Master

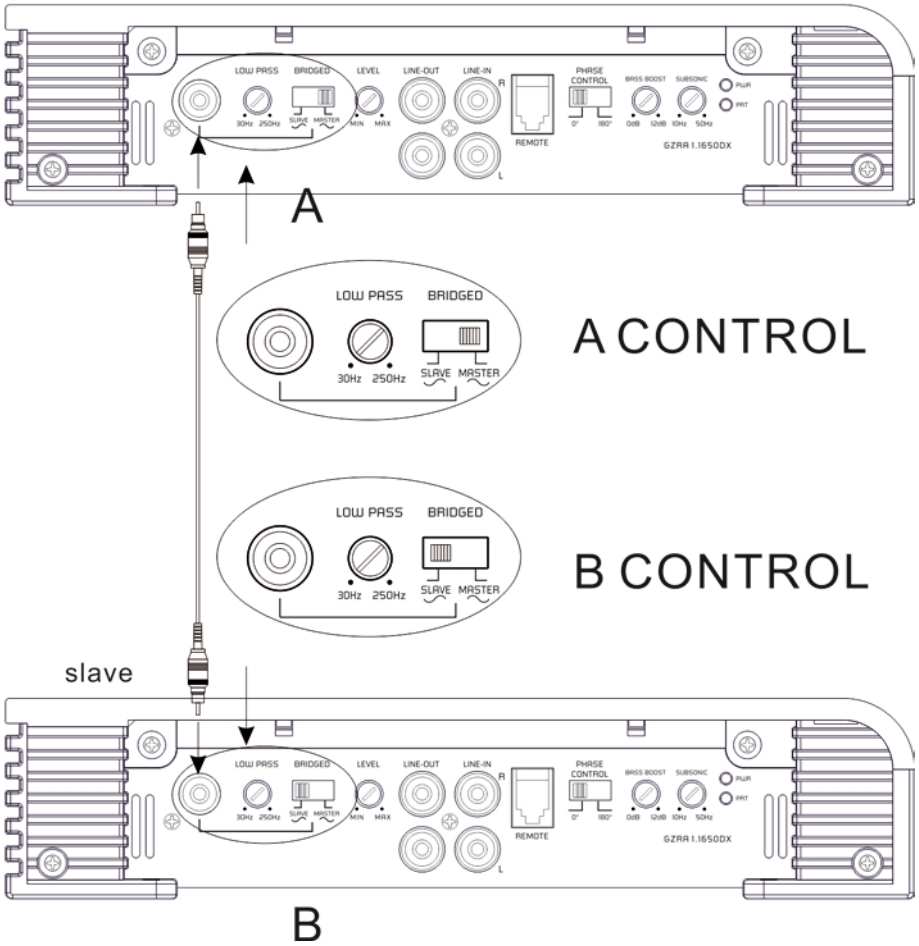

Specifications

Model	GZRA 1.1650DX
Type	1 Channel Class D
RMS Power @ 4 Ω CEA Standard CEA-2006-A	1 x 650 W (1% THD+N) 1 x 800 W (10% THD+N)
RMS Power @ 2 Ω CEA Standard CEA-2006-A	1 x 1250 W (1% THD+N) 1 x 1400 W (10% THD+N)
RMS Power @ 1 Ω CEA Standard CEA-2006-A	1 x 1800 W (1% THD+N) 1 x 2300 W (10% THD+N)
RMS Power @ 2Ω Linkmode CEA Standard CEA-2006-A	1 x 3600 W (1% THD+N) 1 x 4600 W (10% THD+N)
Damping factor	> 100
Signal to noise Ratio	> 75 dB
Lowpass	30 Hz – 250 Hz
Subsonic filter	10 Hz – 50 Hz
Bass boost	0 ~ +12 dB (45 Hz)
Frequency response	10 Hz – 250 Hz (\pm 1 dB)
Input sensitivity	200 mV – 9 V (\pm 5%)
Bass remote control	✓
Fuse	4 x 35A
Dimensions W x H x L mm	230 x 53 x 446
Dimensions W x H x L inch	9.04" x 2.09" x 17.56"

Trouble shooting guide

Symptoms	Check Points	Cure
No sound	Is the POWER LED illuminated?	Check fuses in amplifier. Be sure remote lead is connected. Check +12 Volt connection Check ground connection
	Is the diagnostic LED illuminated?	Check for speaker short or amplifier overheating
Amp not switching on	No power to the amplifier	Check power wire or connections
	No power to remote wire with receiver on	Check connections to radio
No sound in one channel	Check speaker leads	Inspect for short circuit or an open connection
	Check audio leads	Reverse left and right RCA inputs to determine if it is occurring before the amp
Amp turning off at medium / high volume	Check speaker load impedance	Be sure proper speaker load impedance recommendations are observed (If you use an ohm meter to check speaker resistance, please remember that DC resistance and AC impedance may not be the same.)
Protection LED is on	Temperature shut down	Turn radio volume down
	Speaker wires short	Separate speaker wires and insulate

Die Gewährleistung entspricht der gesetzlichen Regelung. Eine Rücksendung kann nur nach vorheriger Absprache und in der Originalverpackung erfolgen. Bitte unbedingt einen maschinell erstellten Kaufbeleg und eine Fehlerbeschreibung beilegen. Von der Gewährleistung ausgeschlossen sind Defekte, die durch Überlastung, unsachgemäße Behandlung oder bei Teilnahme an Wettbewerben entstanden sind. Wir behalten uns das Recht vor, zukünftig nötige Änderungen oder Verbesserungen an dem Produkt vorzunehmen ohne den Kunden darüber zu informieren.

Limited warranty - defective products must be returned in original packaging - please add a copy of the original purchasing invoice showing the purchasing date and a detailed description of the failure. Failure caused by overload, misuse or by using the product for competition purpose are not covered by the warranty. We reserve the right to make needed change or improvement to the product without informing customer about this in advance.

De Garantie bepalingen van alle door ground zero geleverde producten is volgens wettelijke bepalingen geregeld. Een retourzending kan alleen na duidelijke afspraak en in de originele verpakking plaatsvinden. SVP een aankoopbon en een duidelijke storingsomschrijving bijvoegen. Van garantie uitgesloten zijn defecten door overbelasting, onkundig gebruik, of door deelname aan wedstrijden (SPL) ontstaan zijn. Wij behouden ons het recht om de nodige veranderingen of verbeteringen aan het product door te voeren zonder de klant hierover te informeren.

La garantie est conforme aux droits légaux. Un retour du produit défectueux doit être dans son emballage d'origine sur présentation du reçu ou de la facture indiquant la description du défaut. La présente Garantie n'est pas applicable lorsque le produit a été endommagé en raison: Mauvaise alimentation, Trop de puissance (HP, Subwoofer) Accident, Installation ou Utilisation non conforme aux normes Technique (Concours SPL etc). Nous nous réservons le droit d'entreprendre à l'avenir nécessairement des modifications ou des améliorations au produit sans informer le client.

Ground Zero GmbH

Erlenweg 25, 85658 Egming, Germany

Tel. +49 (0)8095/873 830 Fax -8310

www.ground-zero-audio.com



RADIOACTIVE-SERIES AMPLIFICADOR

MANUAL DEL USUARIO

GZRA 1.1650DX

Características

- 1 Ohm estable
- Linkeable 2 Ohm
- Mosfet Fuente de Poder
- Power & Protection indicator
- Variable 12dB bass boost (45Hz)
- Variable low pass filter
- Variable subsonic filter
- Phaseshift 0 / 180° (Switch)
- Sensibilidad de entrada Ajustable
- Soft delayed remote turn- on
- Stereo RCA output
- Control remoto
- Thermal / Short / Overload protección

Herramientas y materiales necesarios

- Desarmador
- Taladro Eléctrico, 3 mm / 0.12" mecha de carbono
- Tornillos de Montura
- Cable de Poder min. 25 mm²
- Cable de Tierra min. 25 mm²
- Cable para Altavoz min. 2 x 2,5 mm²

Por favor tome atencion!

- Como medida de precaución, es aconsejable desconectar la batería del vehículo antes de realizar la conexión del cableado de alimentación 12 Voltios (véase el manual de usuario de su vehículo para más información).
- Por favor, tenga especial cuidado al taladrar el metal del vehículo. Su tanque de combustible o líneas de freno puede ser dañada por punción con la broca - esto podría causar daños o averías de sus vehículos y sus sistemas operativos.
- Nunca pase cables por encima de los ángulos agudos o afilados. Es recomendable amortiguar la fuente de alimentación del amplificador con un capacitor de min. 1 faradio para garantizar un funcionamiento estable de voltaje.

ATENCION !

Los sistemas de alta potencia de audio en un vehículo son capaces de generar los niveles de presión sonora equivalentes a "Live Concert". La exposición continua a niveles excesivamente altos de volumen puede causar pérdida de audición o daños. Además, la operación de un vehículo de motor mientras se escucha a los equipos de audio a un volumen muy alto puede perjudicar su capacidad para oír sonidos externos, tales como: bocinas, señales de advertencia, o vehículos de emergencia, lo que constituye un peligro para el tráfico potencial. En aras de su seguridad, Electrónica de Consumo recomienda escuchar al volumen más bajo posible durante la conducción.

Planificación de su sistema

Antes de comenzar la instalación, considere lo siguiente:

- a. Si tiene previsto ampliar el sistema mediante la adición de otros componentes en el futuro, asegurese de dejar un espacio adecuado, y que se cumplen con los requisitos de refrigeración.
- b. Si la radio o la fuente está equipada con salidas pre-amplificador, es posible utilizarlos para correr el amplificador y conectar (amplificador) a los 2 altavoces traseros.

Montaje de su amplificador

- a. Seleccione un lugar adecuado que sea conveniente para el montaje, que sea accesible para el cableado y que tenga un amplio espacio para la circulación del aire y para la refrigeración.
- b. Utilice el amplificador como plantilla para marcar los agujeros de montaje.

Atencion

Elija una posición de montaje en el que todos los cables están protegidos de ser dañados por bordes cortantes, calor u otras condiciones. La conexión eléctrica + 12 voltios DC deben ser conectada coun un fusible y directamente en el lado (+) de la batería. Asegúrese de que su radio y todos los otros dispositivos esten desconectados mientras realice la instalacion de su sistema.

Si necesita reemplazar el fusible, cámbielo por un fusible con idéntica capacidad al que se suministra con el sistema. El uso de un fusible del tipo o capacidad distinto puede resultar en daño a este sistema, que no estará cubierto por la garantía.

Acometida eléctrica

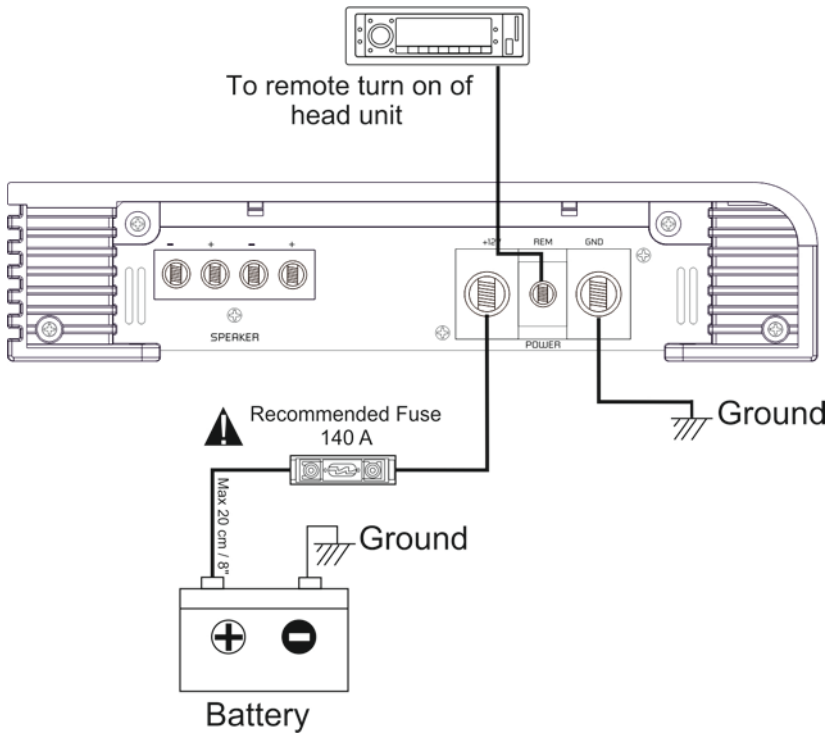

Controles y funciones

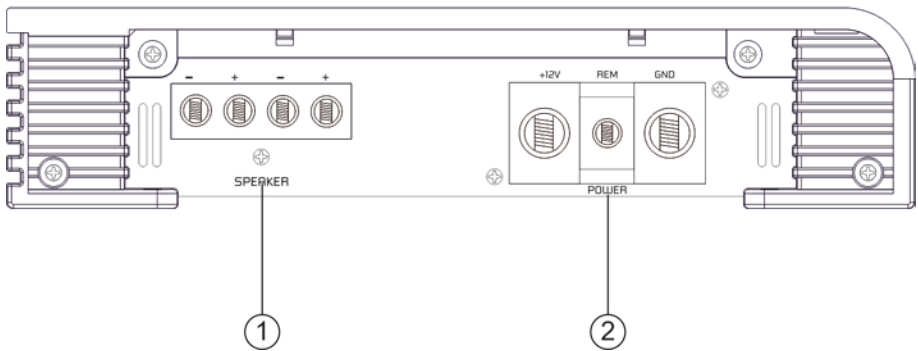
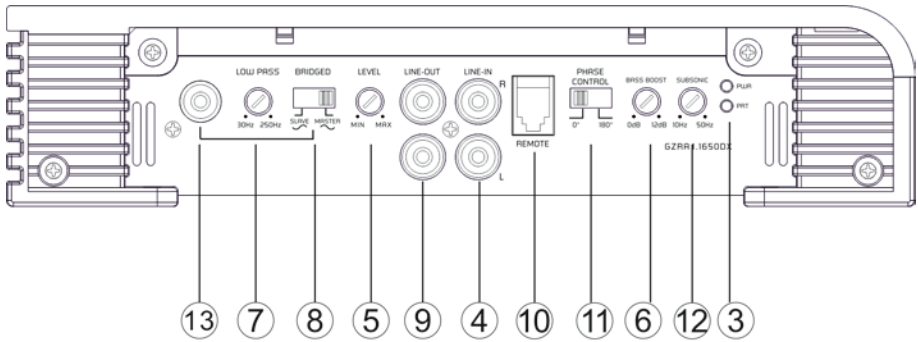

Controles y funciones

1	Terminal de Altavoces	Para conectar los altavoces
2	Terminales de Poder	GND -> Terminal de Tierra REM -> Terminal de Remoto Antena BATT -> +12 Volt
3	Indicador de Estatus	GREEN – OK RED – Error
4	Entradas RCA	Terminales para la conexión de cables RCA. Para evitar Fallos por favor Utilice cables RCA de alta calidad.
5	Control de nivel de entrada	Con este control puede ajustar el nivel de entrada .
6	Control Bass boost	Para ajustar el nivel bass boost en el rango desde 0 to +12 dB.
7	Control Low pass	Para ajustar el lowpass frequency al nivel deseado entre las frecuencias 30 and 250 Hz usando el control.
8	Master / Slave Switch	Para ajustar el modo de operación de cada amplificador entre maestro y esclavo.
9	Salidas RCA	Para conectar amplificadores adicionales en modo fullrange.
10	Entrada conexión Control remoto	Para conectar el bass control .
11	Controlador Phase shift	Este control permite ajustar el canal del subwoofer channel in-phase con el sistema frontal.
12	Controlador Subsonic	Este control permite ajustar y filtrar low frequencies en un rango entre 10 and 50 Hz. Esta función reduce el movimiento mecánico del Xmax y aumenta la capacidad de uso del subwoofer.
13	Master/Slave Cinch-In-/Output	Conexión RCA In- / Output para operación de dos amplificadores del mismo modelo en linkmode.

Encendido del amplificador

El amplificador se enciende automáticamente unos segundos después de encender su radio.

Nota: El amplificador se apaga temporalmente si se pone demasiado caliente, entonces reinicia automáticamente una vez que se enfría (En el 80 ° / 176 ° F).

Ajuste del nivel de audio

1. NIVEL (Min / Max): Dé vuelta completamente a la izquierda a la posición MIN
2. Gire el control del sistema de sonido para automóviles de volumen hasta, aproximadamente dos tercios de toda su gama.
3. Ajuste el nivel para obtener un nivel cómodo.

Cableado 2 woofer

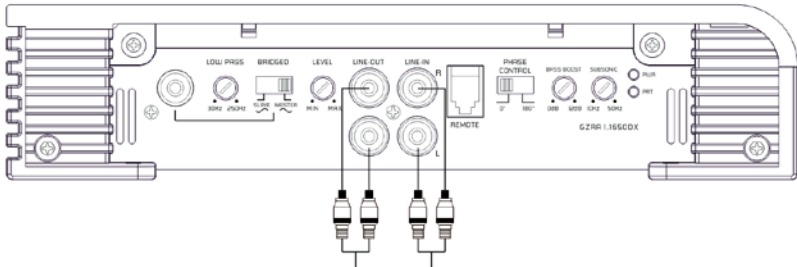

Zum Input weiterer Verstärker / To input additional /
Entrée des amplificateurs additionnelle / Naar de
aansluiting van ander versterker

Zum Line Out des Autoradios / To car stereo line out /
Sortie stéréo de la voiture / Naar line out radio

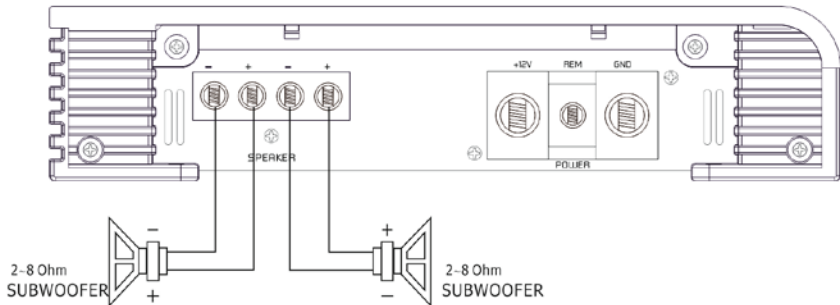

Lautsprecher Impedanz / Speaker impedance / Impédance haut parleur / Luidspreker impedantie
2 ~ 8 Ohm

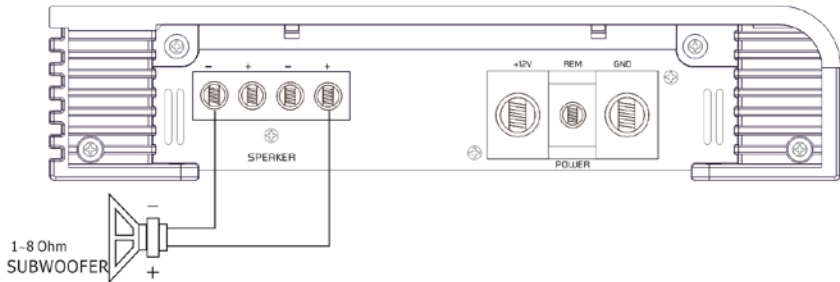

Lautsprecher Impedanz / Speaker impedance / Impédance haut parleur / Luidspreker impedantie
1 ~ 8 Ohm

Cableado master & slave

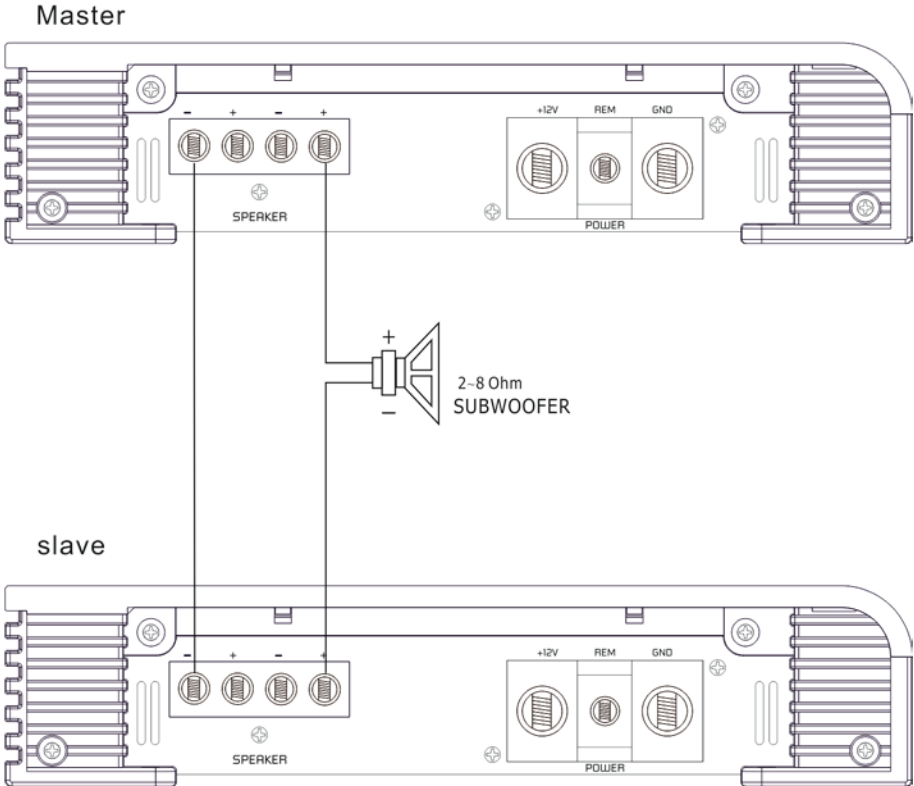

Cableado master & slave

Master

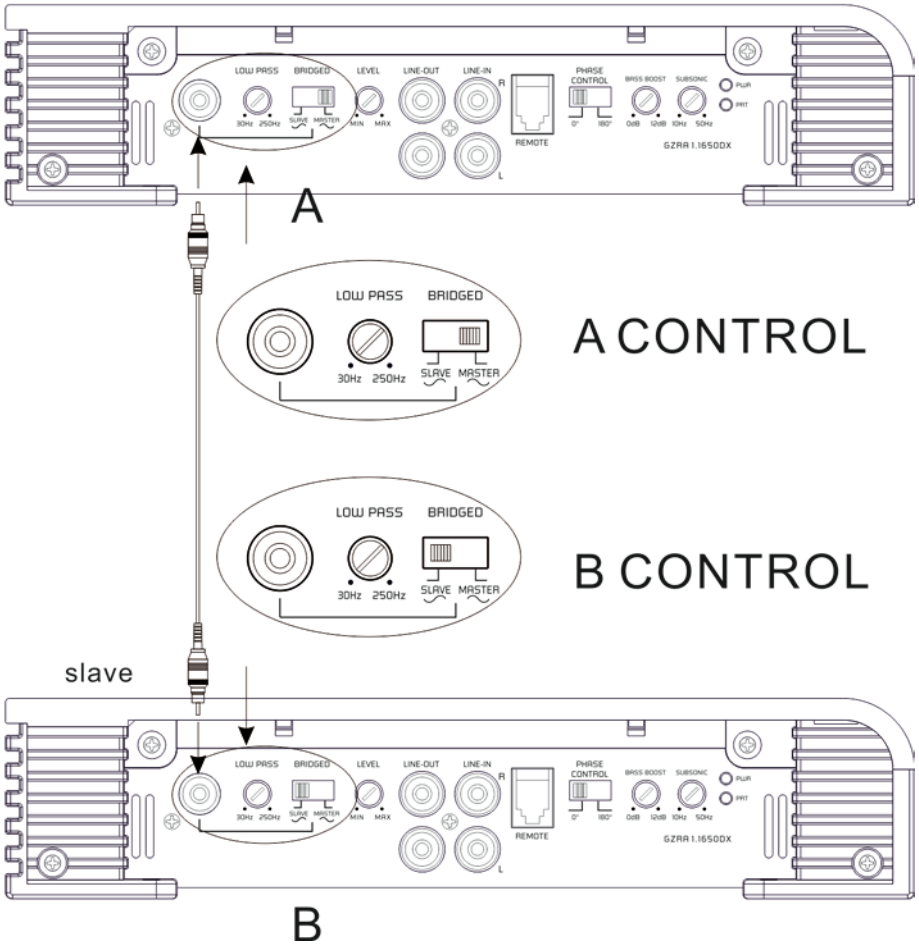

Specifications

Modelo	GZRA 1.1650DX
Tipo	1 Channel Class D
RMS Power @ 4 Ω CEA Standard CEA-2006-A	1 x 650 W (1% THD+N) 1 x 800 W (10% THD+N)
RMS Power @ 2 Ω CEA Standard CEA-2006-A	1 x 1250 W (1% THD+N) 1 x 1400 W (10% THD+N)
RMS Power @ 1 Ω CEA Standard CEA-2006-A	1 x 1800 W (1% THD+N) 1 x 2300 W (10% THD+N)
RMS Power @ 2Ω Linkmode CEA Standard CEA-2006-A	1 x 3600 W (1% THD+N) 1 x 4600 W (10% THD+N)
Damping factor	> 100
Signal to noise Ratio	> 75 dB
Lowpass	30 Hz – 250 Hz
Subsonic filter	10 Hz – 50 Hz
Bass boost	0 ~ +12 dB (45 Hz)
Repuesta de frecuencia	10 Hz – 250 Hz (\pm 1dB)
Input sensitivity	200 mV – 9 V (\pm 5%)
Control remoto Bass	✓
Fusible	4 x 35A
Dimensiones W x H x L mm	230 x 53 x 446
Dimensiones W x H x L inch	9.04" x 2.09" x 17.56"

Guia de problemas

Síntomas	Puntos de Chequeo	Solución
No hay sonido	Esta el POWER LED iluminado?	Revise los fusibles en el amplificador. Revise si el control remoto esté conectado. Compruebe conductores de la señal. Compruebe de nuevo el control. Compruebe sintonizador / nivel de volumen de la cubierta.
	Esta el diagnóstico LED iluminado?	Revise si el altavoz esta en corto o si el amplificador esta sobrecalentado
El amplificador no enciende	El amplificador no tiene corriente	Revise la conexiones de los altavoz
	No tiene corriente el cable remoto con el receptor encendido	Revise la conexión del Radio
No hay sonido en uno de los canales	Revise la conexión del altavoz	Inspeccione si hay un cortocircuito o una conexión abierta
	Revise la conexión de Audio	Reverso entradas izquierda y derecha RCA para determinar si se está produciendo para que el amplificador
El amplificado se apaga a medio volumen / alto volumen	Revise la carga de Impedancia de los Altavoces	Asegúrese de observar las recomendaciones impedancia del altavoz. (Si utiliza un medidor de ohmios para comprobar la resistencia del altavoz, por favor recuerde que la resistencia DC y la impedancia de AC puede no ser la misma.)
El Protección LED esta encendido	Apagado por temperatura	Baje el nivel de la unidad de Radio
	Corto en Cableado de Altavoces	Separar y aislar los cables de altavoces

Die Gewährleistung entspricht der gesetzlichen Regelung. Eine Rücksendung kann nur nach vorheriger Absprache und in der Originalverpackung erfolgen. Bitte unbedingt einen maschinell erstellten Kaufbeleg und eine Fehlerbeschreibung beilegen. Von der Gewährleistung ausgeschlossen sind Defekte, die durch Überlastung, unsachgemäße Behandlung oder bei Teilnahme an Wettbewerben entstanden sind. Wir behalten uns das Recht vor, zukünftig nötige Änderungen oder Verbesserungen an dem Produkt vorzunehmen ohne den Kunden darüber zu informieren.

Limited warranty - defective products must be returned in original packaging - please add a copy of the original purchasing invoice showing the purchasing date and a detailed description of the failure. Failure caused by overload, misuse or by using the product for competition purpose are not covered by the warranty. We reserve the right to make needed change or improvement to the product without informing customer about this in advance.

De Garantie bepalingen van alle door ground zero geleverde producten is volgens wettelijke bepalingen geregeld. Een retourzending kan alleen na duidelijke afspraak en in de originele verpakking plaatsvinden. SVP een aankoopbon en een duidelijke storingsomschrijving bijvoegen. Van garantie uitgesloten zijn defecten door overbelasting, onkundig gebruik, of door deelname aan wedstrijden (SPL) ontstaan zijn. Wij behouden ons het recht om de nodige veranderingen of verbeteringen aan het product door te voeren zonder de klant hierover te informeren.

La garantie est conforme aux droits légaux. Un retour du produit défectueux doit être dans son emballage d'origine sur présentation du reçu ou de la facture indiquant la description du défaut. La présente Garantie n'est pas applicable lorsque le produit a été endommagé en raison: Mauvaise alimentation, Trop de puissance (HP, Subwoofer) Accident, Installation ou Utilisation non conforme aux normes Technique (Concours SPL etc). Nous nous réservons le droit d'entreprendre à l'avenir nécessairement des modifications ou des améliorations au produit sans informer le client.

Ground Zero GmbH

Erlenweg 25, 85658 Eggenheim, Germany

Tel. +49 (0)8095/873 830 Fax -8310

www.ground-zero-audio.com



RADIOACTIVE-SERIES

VAHVISTIMEN

KÄYTTÖOHJE

GZRA 1.1650DX

Ominaisuudet

- 1 Ohm vakaa
- Linkattuna 2 Ohm
- Mosfet virtalähde
- Virta ja suojaus merkkivalot
- Säädettävä 12dB Basson korostus (45Hz)
- Vaiheenkääntö 0 / 180° (Kytkin)
- Säädettävä Subsonic- suodin
- Säädettävä alipäästösuodin
- Säädettävä sisääntulotasonsäätö
- Käynnistyksen viivepiiri
- Stereo RCA ulostulo
- Bassonkaukosäädin
- Lämpö / oikosulku / ylikuormitus suoja

Työkalut ja tarvikkeet mitä tarvitset vahvistimen asennukseen

- Ruuvimeisseli
- Porakone, 3 mm / 0.12" poranterä
- Kiinnitysruuvit
- Virtajohto min. 25 mm² / 4 AWG
- Maadoitusjohto min. 25 mm² / 4 AWG
- Kaiutinjohto min. 2 x 2,5 mm² / 15 AWG

Huomioitava!

- Varmuuden vuoksi on hyvä irroittaa auton akun maakaapeli ennen vahvistimen virtaliittimien kytkentöjä. (Katso auton käyttöoppaasta tarkemmat tiedot).
- Käytä varovaisuutta poratessasi mahdollisia reikiä auton tavaratilassa. Polttoaine- ja jarruputket saattavat vaurioitua reikää poratessasi – tämä voi aiheuttaa vakavia turvallisuusriskejä.
- Älä koskaan vedä johtoja terävien kulmien ja reunojen yli. On suositeltavaa käyttää min. 1 faradin kondensaattoria takaamaan vahvistimen vakaamman jännitteen saannin.

VAROITUS!

Tehokkaat autohifijärjestelmät ovat kykeneviä tuottamaan Live-konserttitasoisia äänenpaineita. Jatkuva allistuminen korkeille äänenpainelle saattaa vaurioittaa kuuloasi pysyvästi. Myöskin korkea kuunteluvoimakkuus saattaa estää sinua kuulemasta ajoneuvon ulkopuolisia ääniä kuten; torvien ja hälytysajoneuvojen sireeniä.

Järjestelmän suunnittelu

Ennen asennuksen aloittamista, harkitse seuraavaa:

Jos harkitset järjestelmän laajentamista tulevaisuudessa, varmista että tilaa on riittävästi, ja vaatimukset jäähdytykselle täyttyvät myös tulevaisuudessa laitteiden määrän lisääntyessä.

Vahvistimen asentamisesta

- a. Valitse sopiva asennuspaikka, johon saat johdotuksen ja jossa on riittävästi tilaa ilmankierrolle sekä jäähdytykselle.
- b. Käytä vahvistinta mallina kun merkkaat kiinnitysreiat.

Varoitus

Valitse asennuspaikka siten että kaikki johdot ovat suojassa teräviltä kulmilta, lämmöltä tai muilta vaurioittavilta olosuhteilta. Virtakaapeli tulee suojata päävirtasulakkeella mahdollisimman läheltä akkua. Varmista että ohjelmalähteesi ja kaikki muut järjestelmän laitteet ovat pois päältä kytkentöjä tehdessäsi.

Jos sinun täytyy vaihtaa sulake, korvaa se ainoastaan alkuperäisen kokoisella sulakkeella. Eri kokoisen tai tyypisen sulakkeen käyttö voi vahingoittaa laitteistoasi, mikä ei kuulu takuun piiriin.

Virtakytkennät

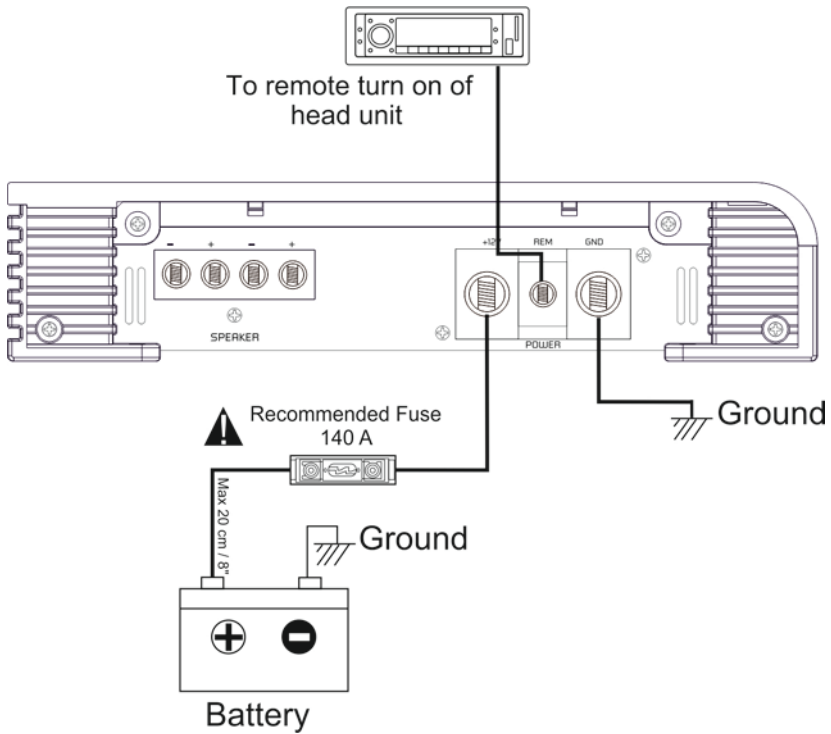

Kytkimet ja toiminnot

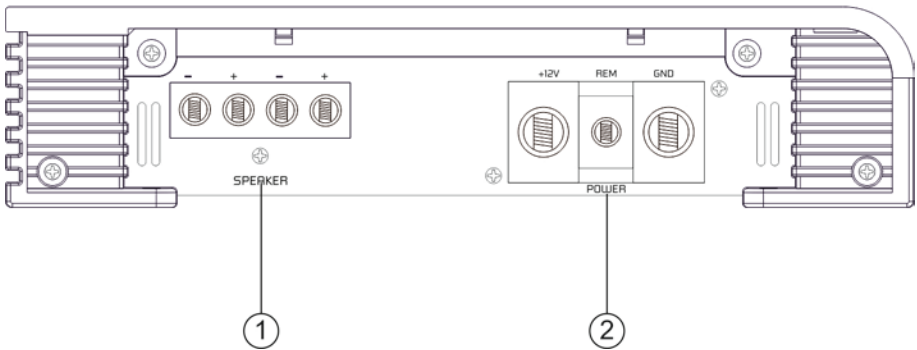
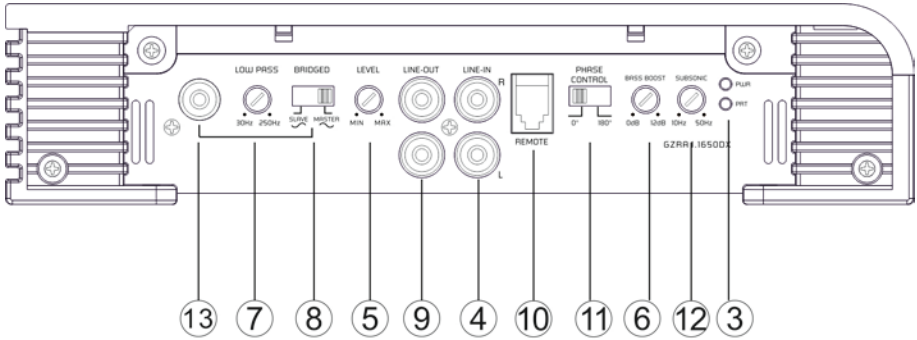

Kytkimet ja toiminnot

1	Kaiuttimiliittimet	Subwooferin kaiutinjohdot
2	Virtaliittimet	GND -> Maajohto REM -> Herätevirta BATT -> +12 Volttia
3	Tilan merkkivalo	VIHREÄ – OK PUNAINEN – VIRHE
4	RCA sisääntulot	Signaaliikaapelit. Häiriöiden välttämiseksi, käytä hyvälaatuisia RCA-johtoja.
5	Sisääntulotason säätö	Tällä säätimellä säädät sisääntulotason sopivaksi.
6	Bassonkorostuksen säätö	Bassontason säätöön portaattomalla korostuksella 0 +12 dB.
7	Alipäästösuodin	Säädä haluttu jakotaajuus väliltä 30-250 Hz
8	Master / Slave kytkin	Linkitetyn vahvistimen valintakytkin.
9	RCA ulostulot	Kytkenä lisävahvistimelle.
10	Basson kaukosäädin	Liitäntä basson kaukosäädölle.
11	Vaiheenkäännön säädin	Tämä kytkin mahdollistaa subwoofer kanavan vaiheen sovittamisen yhtenäiseksi muun kaiutinjärjestelmän kanssa.
12	Subsonic säädin	Säädä haluttu arvo subsonic suotimelle alueella 10-50 Hz.
13	Master/Slave RCA-sisään-/ulostulo	RCA sisään- / ulostulot (2x GZTA 1.800DX tai 2x GZTA 1.1200DX) linkkukseen.

Vahvistimen käynnistys

Kun laitat ohjelmalahteen päälle vahvistin käynnistyy automaattisesti.

Huomaa: Vahvistin kytkeytyy tilapäisesti pois päältä, mikäli sen lämpötila nousee liian kuumaksi. Lämpötilan laskettua normaalksi vahvistin käynnistyy jälleen automaattisesti. (noin 80°).

Sisääntulon säätö

1. LEVEL (Min/Max): Käännä säädin täysin MIN asentoon
2. Käännä äänenvoimakkuussäädin asentoon kaksi kolmasosaa maksimivoimakkuudesta.
Säädä LEVEL-säätimestä tasoa lisää siihen saakka kunnes ääni kuulostaa vielä puhtaalle.

2 Woofer kytentä

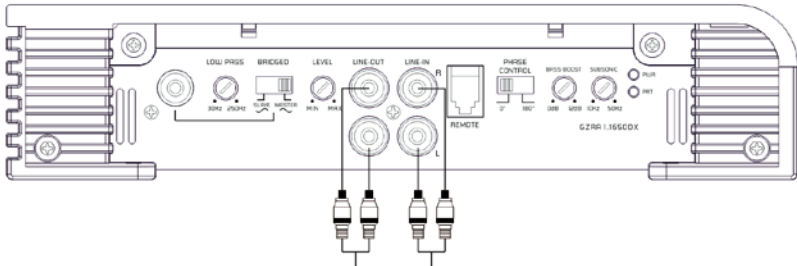

Zum Input weiterer Verstärker / To input additional /
Entrée des amplificateurs additionnelle / Naar de
aansluiting van ander versterker

Zum Line Out des Autoradios / To car stereo line out /
Sortie stéréo de la voiture / Naar line out radio

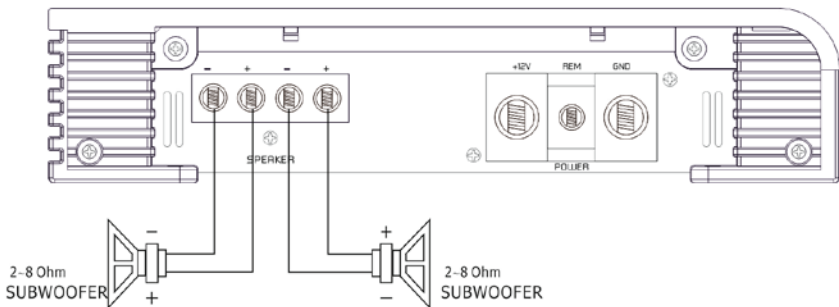

Lautsprecher Impedanz / Speaker impedance / Impédance haut parleur / Luidspreker impedantie
2 ~ 8 Ohm

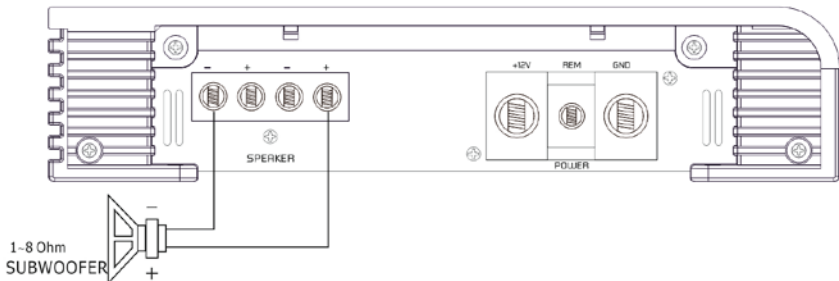

Lautsprecher Impedanz / Speaker impedance / Impédance haut parleur / Luidspreker impedantie
1 ~ 8 Ohm

Master & slave kytkentä

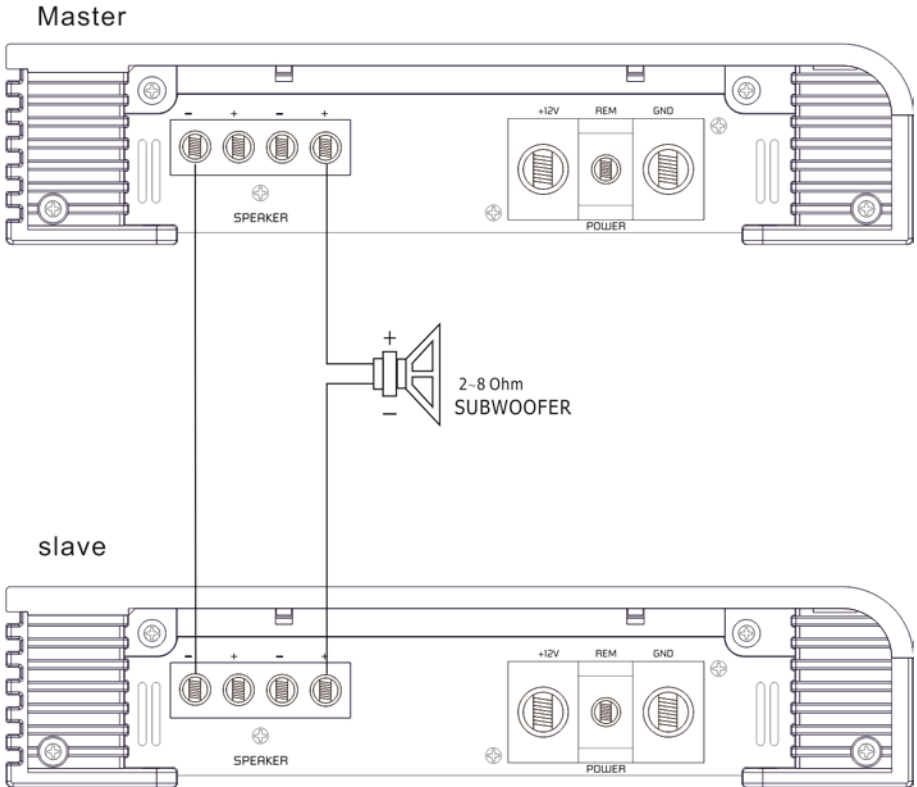

Master & slave kytkentä

Master

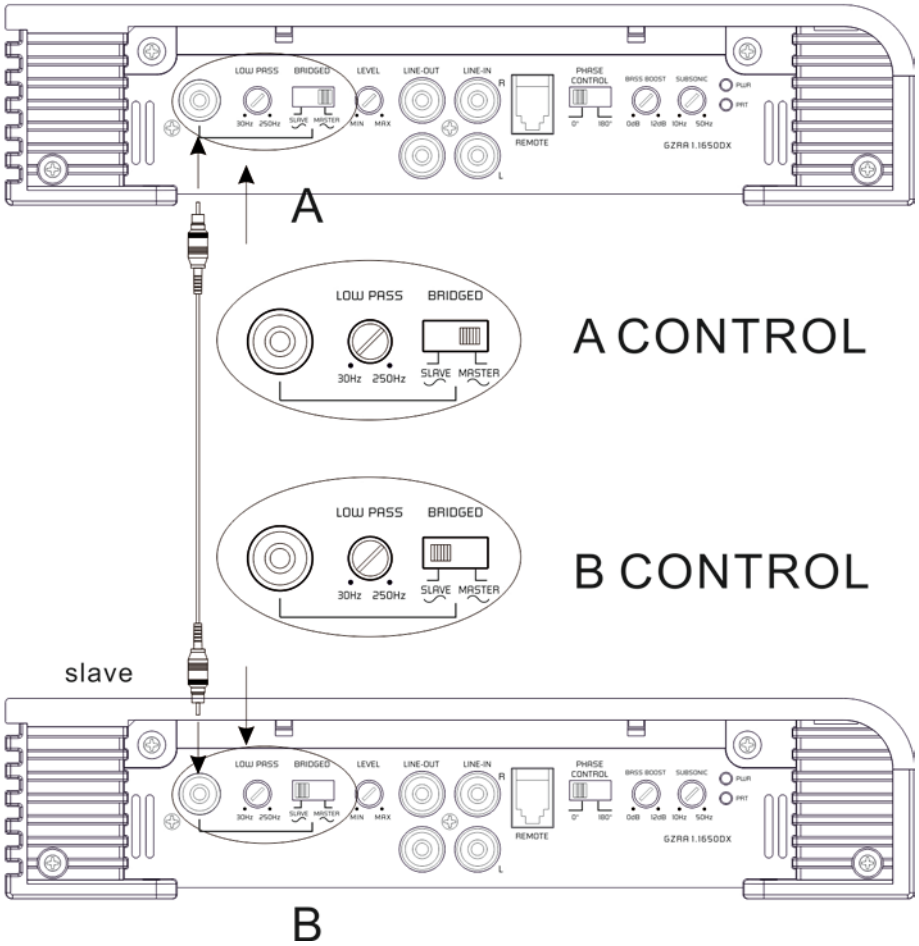

Tekniset tiedot

Malli	GZRA 1.1650DX
Tyyppi	1-Kanava D-luokka
RMS teho @ 4 Ω CEA Standard CEA-2006-A	1 x 650 W (1% THD+N) 1 x 800 W (10% THD+N)
RMS teho @ 2 Ω CEA Standard CEA-2006-A	1 x 1250 W (1% THD+N) 1 x 1400 W (10% THD+N)
RMS teho @ 1 Ω CEA Standard CEA-2006-A	1 x 1800 W (1% THD+N) 1 x 2300 W (10% THD+N)
RMS teho @ 2Ω linkattuna CEA Standard CEA-2006-A	1 x 3600 W (1% THD+N) 1 x 4600 W (10% THD+N)
Vaimennuskerroin	> 100
Häiriötäisyys	> 75 dB
Alipäästösuodin	30 Hz – 250 Hz
Subsonic suodin	10 Hz – 50 Hz
Bassonkorostus	0 ~ +12 dB (45 Hz)
Taajuusvaste	10 Hz – 250 Hz (± 1 dB)
Sisääntuloherkkyys	200 mV – 9 V (± 5%)
Bassonkukosäädin	✓
Sulake	4 x 35A
Mitat W x H x L mm	230 x 53 x 446
Mitat W x H x L tuumaa	9.04" x 2.09" x 17.56"

Ongelman esiintyessä

Ongelman kuvaus	Tarkasta	Toimenpide
Ei ääntä	Palaako POWER LED valo?	Tarkasta vahvistimen sulakkeet. Tarkasta onko herätevirtajohto kytketty. Tarkista signaaliikaapelit. Tarkasta kytkimen asennot. Tarkasta ohjelmälähteen äänenvoimakkuussäätimen asento.
	Palaako diagnostiikka LED valo?	Tarkasta etteivät kaiutinjohdot ole oikosulussa tai vahvistin ylikuumentunut.
Vahvistin ei käynnisty	Tuleeko vahvistimelle virta?	Tarkasta virtajohtotus.
	Tuleeko vahvistimelle herätevirta?	Tarkasta ohjelmälähteen kytkennät.
Ei ääntä yksittäisestä kaiutinjohdosta	Onko vikaa kaiutinjohtotuksessa?	Tarkasta että kaiutinjohdot ovat kytketty ja että ne eivät ole oikosulussa.
	Onko vikaa signaaliikaapeleissa?	Käännä vasen ja oikea RCA johto selvittääksesi onko vika ennen vahvistinta.
Vahvistin kytketty pois päältä keskimääräisellä / kovalla voimakkuudella	Onko väärä kaiutinkuorman impedanssi?	Varmista että kaiutinkuorman impedanssi on suositellun kaltainen.
	Onko vahvistin ylikuumentunut?	Vähennä äänenvoimakkuutta
Protection LED palaa	Onko kaiutinjohdot oikosulussa?	Tarkasta kaiutinjohtojen kytkennät ja eristeet

Die Gewährleistung entspricht der gesetzlichen Regelung. Eine Rücksendung kann nur nach vorheriger Absprache und in der Originalverpackung erfolgen. Bitte unbedingt einen maschinell erstellten Kaufbeleg und eine Fehlerbeschreibung beilegen. Von der Gewährleistung ausgeschlossen sind Defekte, die durch Überlastung, unsachgemäße Behandlung oder bei Teilnahme an Wettbewerben entstanden sind. Wir behalten uns das Recht vor, zukünftig nötige Änderungen oder Verbesserungen an dem Produkt vorzunehmen ohne den Kunden darüber zu informieren.

Limited warranty - defective products must be returned in original packaging - please add a copy of the original purchasing invoice showing the purchasing date and a detailed description of the failure. Failure caused by overload, misuse or by using the product for competition purpose are not covered by the warranty. We reserve the right to make needed change or improvement to the product without informing customer about this in advance.

De Garantie bepalingen van alle door ground zero geleverde producten is volgens wettelijke bepalingen geregeld. Een retourzending kan alleen na duidelijke afspraak en in de originele verpakking plaatsvinden. SVP een aankoopbon en een duidelijke storingsomschrijving bijvoegen. Van garantie uitgesloten zijn defecten door overbelasting, onkundig gebruik, of door deelname aan wedstrijden (SPL) ontstaan zijn. Wij behouden ons het recht om de nodige veranderingen of verbeteringen aan het product door te voeren zonder de klant hierover te informeren.

La garantie est conforme aux droits légaux. Un retour du produit défectueux doit être dans son emballage d'origine sur présentation du reçu ou de la facture indiquant la description du défaut. La présente Garantie n'est pas applicable lorsque le produit a été endommagé en raison: Mauvaise alimentation, Trop de puissance (HP, Subwoofer) Accident, Installation ou Utilisation non conforme aux normes Technique (Concours SPL etc). Nous nous réservons le droit d'entreprendre à l'avenir nécessairement des modifications ou des améliorations au produit sans informer le client.

Ground Zero GmbH

Erlenweg 25, 85658 Egming, Germany

Tel. +49 (0)8095/873 830 Fax -8310

www.ground-zero-audio.com



RADIOACTIVE-SERIES

AMPLIFICATEUR

MODE D'EMPLOI

GZRA 1.1650DX

Signes caracteristiques

- 1 Ohm stable
- Linkmode 2 Ohm
- Alimentation mosfet
- Alimentation / protection par LED
- 12dB Bass boost variable (45Hz)
- Phaseshift 0 / 180° (commutateur)
- Subsonic variable
- Filtre pass bas variable
- Sensibilité d'entrer variable
- Softstart, mise en fonction et hors fonction avec régulateur
- Sortie Stereo RCA
- Télécommande bass déporter
- Protection de température / court-circuit / surcharge

Materiel et outillage necessaires a l' installation

- Tournevis à croix
- Perceuse, mèche à métaux 3 mm
- Vis de fixation
- Câble d'alimentation min. 25 mm²
- Câble de masse min 25 mm²
- Câble haut- parleurs min. 2 x 2,5 mm²

Attention s.v.p. !

- Débrancher la batterie du véhicule avant l'installation (Ces instructions font référence dans l'automobile!)
- Ne pas percer dans le réservoir, la canalisation freins ou autres pièces importantes du véhicule.
- Ne jamais passer les câbles sur un bord tranchant. Il est conseillé de mettre un condensateur de min 1 Farad entre la batterie et l'amplificateur.

Mise en garde I

Le système audio de haute performance peut reproduire ,dans les véhicules, une intensité sonore semblable a un concert « LIVE ». Une durée extrême de musique peut provoquer la perte de l'audition ou une diminution de celle ci. L'écoute de musique .à haut volume, en roulant, peut provoquer une diminution de l'attention. Dans votre intérêt et votre sécurité, nous vous conseillons d'écouter la musique avec un volume réduit en conduisant.

Planification

Avant l'installation ces quelques points sont à prendre en considération

- a) Attention au choix de l'emplacement du montage, une circulation d'air est nécessaire pour un bon fonctionnement des appareils.
- b) Il est conseillé d'utiliser les sorties Pré- Ampli (RCA) de votre autoradio, si celle ci est munie.

Installation de l'amplificateur

- a) Choisissez l'emplacement idéal pour que le câblage soit posé sans difficulté avec un espace suffisamment pour une circulation d'air et un refroidissement constant.
- b) Utiliser l'amplificateur comme modèle pour marquer l'emplacement du montage. Retirer l'amplificateur et percer 4 trous. Fixer l'amplificateur à l'aide des vis prévues à cet effet.

Mise en garde

Montez ce système de façon à ce que les raccordements électroniques soient protégées d'éventuelles détériorations.

Les câbles électriques +12V DC coté batterie doivent être protégés et prenez garde à ce que la Radio et/ou autres appareils soient éteints lors du branchement.

S'il est nécessaire de renouveler le fusible d'un appareil utilisez seulement ceux de même unité de tension. N'utilisez pas de fusible avec unité de tension différente à celle utilisée, cela pourrait provoquer des dommages que la garantie ne pourra couvrir.

Connexion

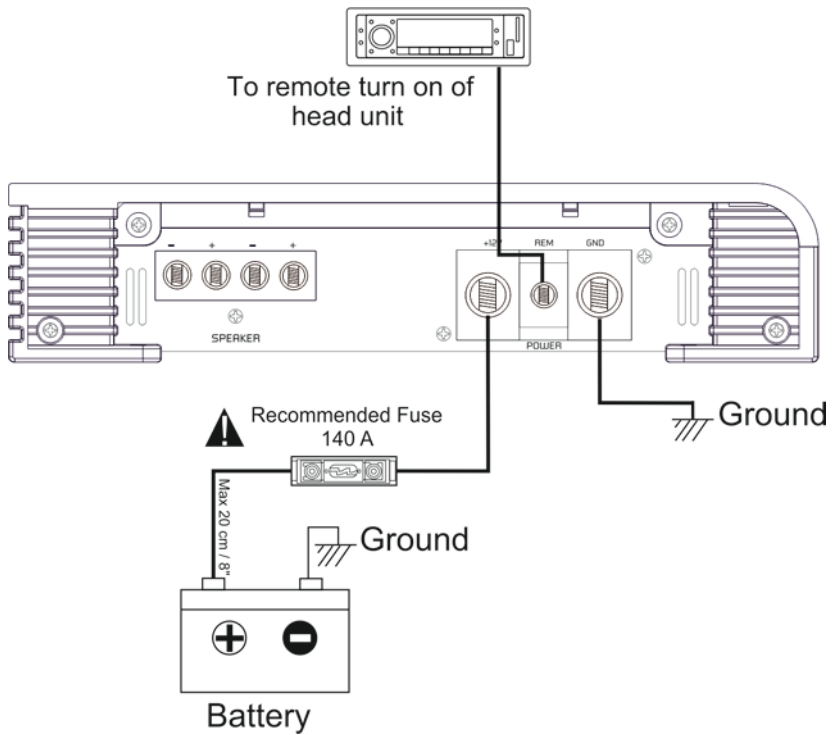

Connexion et réglages

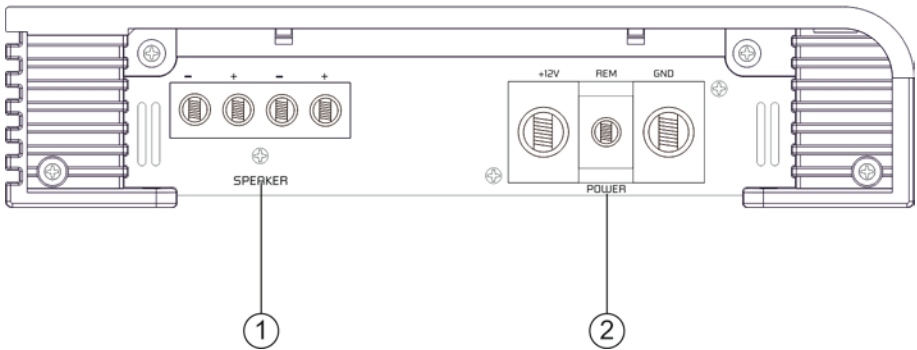
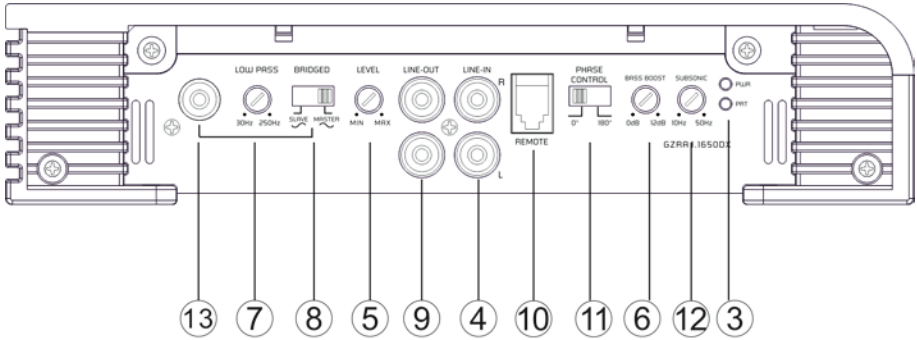

Connexion et réglages

1	Raccordement haut-parleur	Entrée des Branchement Haut-Parleur
2	Alimentation	GND -> Entrée Masse REM -> Entrée Remote BATT -> +12 Volt
3	Indicateur d'état	VERT – OK ROUGET – PROTECTION
4	Entrée RCA	A ces raccords, vous connectez le RCA. Pour éviter des Pertes de Son, utilisez, s'il vous plaît, des RCA de haute qualité.
5	Réglage du Gain d'entrée	Avec ce régulateur on règle la sensibilité d'entrée.
6	Réglage du Bass Boost	Avec le Commutateur on règle le Bass Boost 0 à +12 dB.
7	Réglage Low Pass	Réglez le Lowpass variable la fréquence avec le régulateur sur la fréquence souhaitée. 30 - 250 hertz
8	Master / Slave Switch	Ici vous choisissez le mode d'utilisation , l'amplificateur respectif dans le mode Link .
9	Sortie RCA	Fullrange pour un autre Ampli supplémentaire.
10	Remote Control entrée	Télécommande à raccorder à L'Ampli de puissance.
11	Réglage de la Phase	Ce régulateur / le commutateur vous permet d'adapter le Subwoofer correctement en phase au système avant.
12	Réglage du Subsonic	Avec le filtre de Subsonic les fréquences profondes, dans le domaine de 10 - 50 hertz son filtré. Cela baisse le centre de répartition mécanique et augmente la capacité admise du Subwoofers connecté.
13	Master / esclave raccord en Cinch	Entrée / Sortie des deux étages terminaux du même type (2x GZTA des 1.800DX ou 2x GZTA des 1.1200DX) en Link mode.

Mise en marche de l'amplificateur

L'amplificateur s'allume automatiquement quelques secondes après la mise en marche de la Radio.

Attention, votre Amplificateur s'éteint automatiquement lors de surchauffe, mais se remet en marche dès refroidissement

Reglage de l'échelle audio/ sensibilité

Etape 1 Régulateur "INPUT LEVEL" 2 avec rotation sur la gauche , positionner sur MIN

Etape 2 Augmenter le Volume de la Radio sur 2/3 du volume maximum

Etape 3 Positionner maintenant le Régulateur "INPUT LEVEL" sur un niveau de son agréable à entendre

Connexion 2 woofers

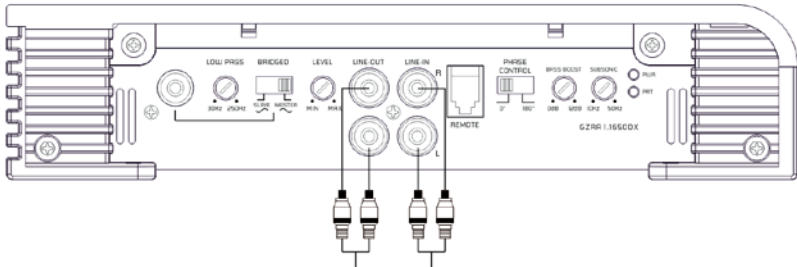

Zum Input weiterer Verstärker / To input additional /
Entrée des amplificateurs additionnelle / Naar de
aansluiting van ander versterker

Zum Line Out des Autoradios / To car stereo line out /
Sortie stéréo de la voiture / Naar line out radio

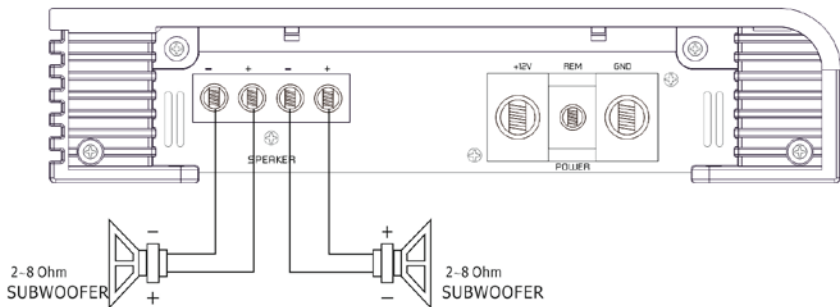

Lautsprecher Impedanz / Speaker impedance / Impédance haut parleur / Luidspreker impedantie
2 ~ 8 Ohm

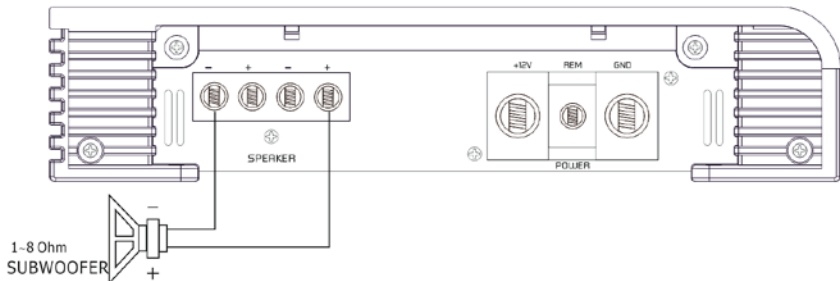

Lautsprecher Impedanz / Speaker impedance / Impédance haut parleur / Luidspreker impedantie
1 ~ 8 Ohm

Connexion master & slave

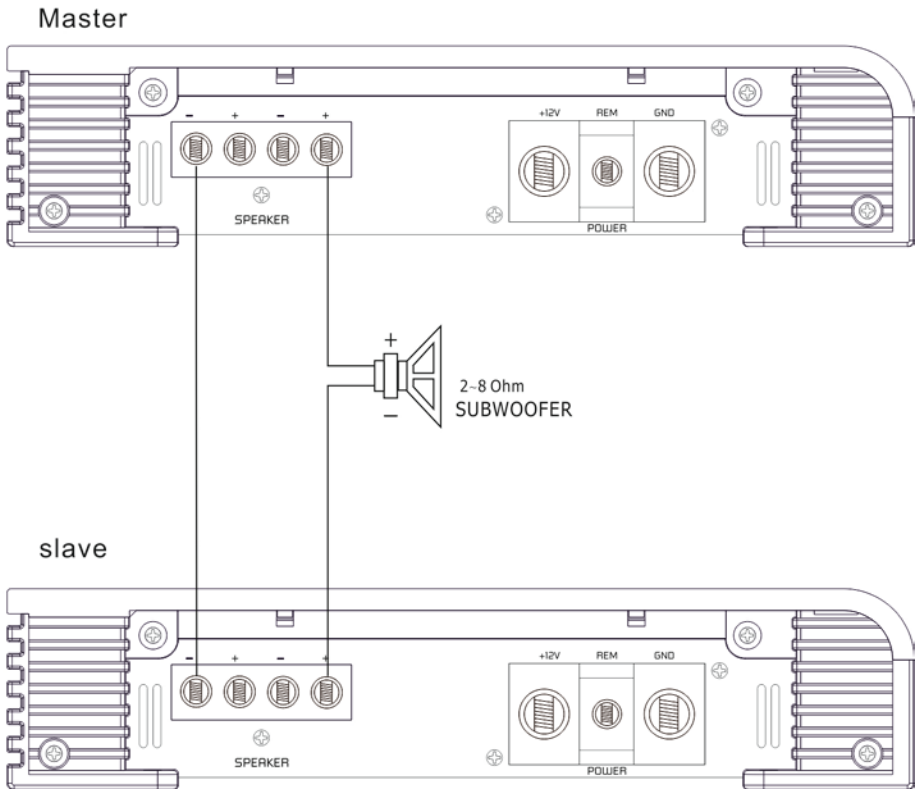

Connexion master & slave

Master

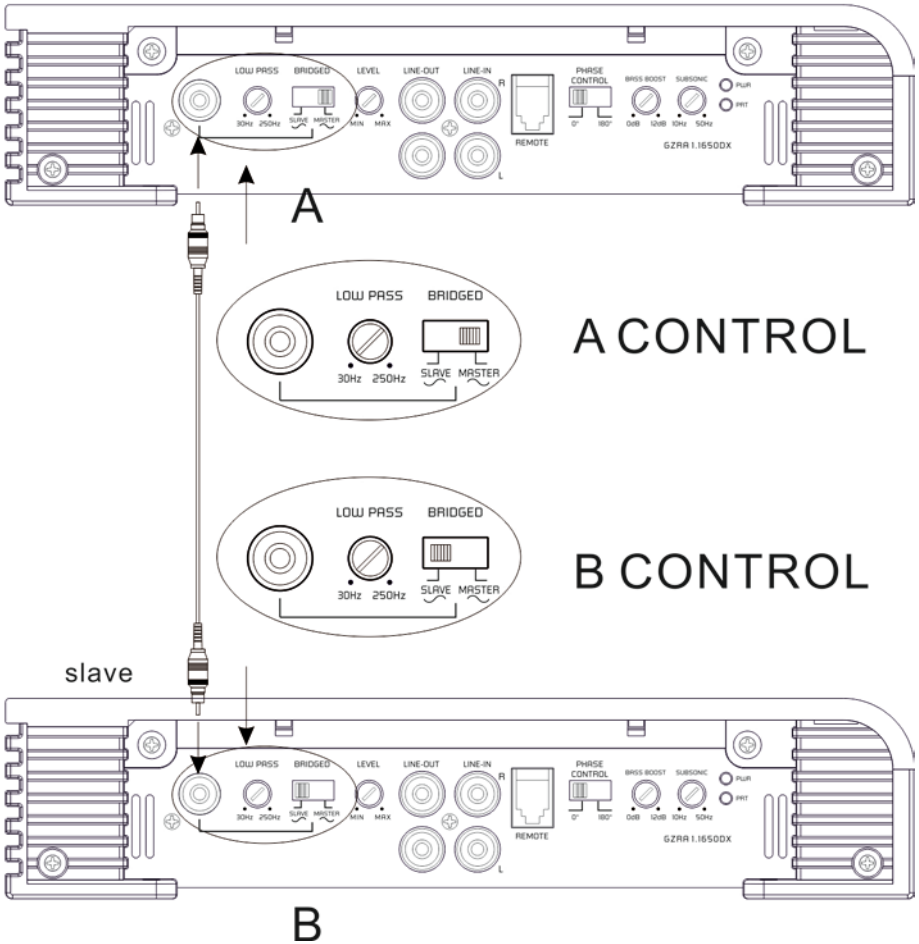

Donnees techniques

Model	GZRA 1.1650DX
Typ	1 Canal Class D
RMS Power @ 4 Ω CEA Standard CEA-2006-A	1 x 650 W (1% THD+N) 1 x 800 W (10% THD+N)
RMS Power @ 2 Ω CEA Standard CEA-2006-A	1 x 1250 W (1% THD+N) 1 x 1400 W (10% THD+N)
RMS Power @ 1 Ω CEA Standard CEA-2006-A	1 x 1800 W (1% THD+N) 1 x 2300 W (10% THD+N)
RMS Power @ 2Ω Linkmode CEA Standard CEA-2006-A	1 x 3600 W (1% THD+N) 1 x 4600 W (10% THD+N)
Damping facteur	> 100
Signal to noise Ratio	> 75 dB
Filtre passe bas	30 Hz – 250 Hz
Filtre subsonic	10 Hz – 50 Hz
Bass boost	0 ~ +12 dB (45 Hz)
Courbe de fréquence	10 Hz – 250 Hz (± 1 dB)
Sensibilité d'entrer	200 mV – 9 V (± 5%)
Bass télécommande	✓
Fusible	4 x 35A
Dimension largeur x hauteur x longueur mm	230 x 53 x 446
Dimension largeur x hauteur x longueur inch	9.04" x 2.09" x 17.56"

En cas de on fonctionnement

Problèmes	Contrôle	Aide
Pas de son	Voyant PWR allumé?	Vérifier le fusible ,Contrôler le Câble REMOTE, Contrôler le +12Volt et la masse
	Voyant PROTECTION est allumée	Court circuit des Haut-parleurs ,ampli surchauffée ou défectueux
Ampli se met Pas en marche	Pas d'alimentation	Vérifier le + 12 volt, la masse, le fusible
Ampli se met en PROTECTION a haute Volume	Vérifier l' Impédance des Haut-parleurs	Vérifier si l' Impédance sur les connecteurs de s haut-parleurs n'est pas en dessous de 1Ω
Pas de son sur 1 canaux	Vérifier câble RCA et ou câble Haut-parleurs	Câble ou prise (RCA) défectueux

Die Gewährleistung entspricht der gesetzlichen Regelung. Eine Rücksendung kann nur nach vorheriger Absprache und in der Originalverpackung erfolgen. Bitte unbedingt einen maschinell erstellten Kaufbeleg und eine Fehlerbeschreibung beilegen. Von der Gewährleistung ausgeschlossen sind Defekte, die durch Überlastung, unsachgemäße Behandlung oder bei Teilnahme an Wettbewerben entstanden sind. Wir behalten uns das Recht vor, zukünftig nötige Änderungen oder Verbesserungen an dem Produkt vorzunehmen ohne den Kunden darüber zu informieren.

Limited warranty - defective products must be returned in original packaging - please add a copy of the original purchasing invoice showing the purchasing date and a detailed description of the failure. Failure caused by overload, misuse or by using the product for competition purpose are not covered by the warranty. We reserve the right to make needed change or improvement to the product without informing customer about this in advance.

De Garantie bepalingen van alle door ground zero geleverde producten is volgens wettelijke bepalingen geregeld. Een retourzending kan alleen na duidelijke afspraak en in de originele verpakking plaatsvinden. SVP een aankoopbon en een duidelijke storingsomschrijving bijvoegen. Van garantie uitgesloten zijn defecten door overbelasting, onkundig gebruik, of door deelname aan wedstrijden (SPL) ontstaan zijn. Wij behouden ons het recht om de nodige veranderingen of verbeteringen aan het product door te voeren zonder de klant hierover te informeren.

La garantie est conforme aux droits légaux. Un retour du produit défectueux doit être dans son emballage d'origine sur présentation du reçu ou de la facture indiquant la description du défaut. La présente Garantie n'est pas applicable lorsque le produit a été endommagé en raison: Mauvaise alimentation, Trop de puissance (HP, Subwoofer) Accident, Installation ou Utilisation non conforme aux normes Technique (Concours SPL etc). Nous nous réservons le droit d'entreprendre à l'avenir nécessairement des modifications ou des améliorations au produit sans informer le client.

Ground Zero GmbH

Erlenweg 25, 85658 Egming, Germany

Tel. +49 (0)8095/873 830 Fax -8310

www.ground-zero-audio.com

